

## VHF-DIGITAL-MOBILFUNKGERÄT IC-F5130D

## UHF-DIGITAL-MOBILFUNKGERÄT IC-F6130D

Vielen Dank für den Erwerb dieses Icom-Produkts.  
**LESEN SIE ALLE ANLEITUNGEN** aufmerksam und sorgfältig, bevor Sie die Funkgeräte benutzen.

Icom ist nicht verantwortlich für den Verlust, die Beschädigung oder für eine verschlechterte Performance von Icom-Geräten oder angeschlossenen Zubehör, wenn Fehler auftreten infolge von:

- Gewalteinwirkung einschließlich, jedoch nicht begrenzt auf Feuer, Erdbeben, Sturm, Überschwemmung, Blitzschlag oder andere Naturereignisse, politische Ereignisse wie Unruhen, Kriege usw. sowie radioaktive Kontamination.
- Benutzung eines Icom-Geräts in Verbindung mit Technik fremder Hersteller, die nicht von Icom überprüft wurde.

Icom, Icom Inc. und das Icom-Logo sind registrierte Marken der Icom Inc. (Japan) in Japan, in den Vereinigten Staaten, im Vereinigten Königreich, in Deutschland, Frankreich, Spanien, Russland, Australien, Neuseeland und/oder anderen Ländern.  
AMBE+2 ist eine registrierte Marke und Eigentum der Digital Voice Systems Inc.  
Alle anderen Produkte oder Marken sind registrierte Marken und Warenzeichen der jeweiligen Inhaber.

Icom (Europe) GmbH

Auf der Krautweide 24, 65812 Bad Soden am Taunus, Germany  
A7697D-1EX-0a  
Gedruckt in Deutschland  
© 2022–2023 Icom Inc.

## Icom (Europe) GmbH Garantie

(nur gültig für Deutschland und Österreich)

Icom-Produkte sind technisch sowie qualitativ hochwertige Artikel. Die Icom (Europe) GmbH garantiert innerhalb eines Zeitraums von 24 Monaten nach dem Erstkauf für original durch die Icom (Europe) GmbH importierte Geräte.

Die Garantie umfasst alle Ersatzteile und Arbeitsleistungen zur Behebung nachgewiesener Fabrikations- und Materialfehler. Autorisierte Icom-Fachhändler sind verpflichtet, die notwendigen Garantiereparaturen durchzuführen und schadhafte Teile an die Icom (Europe) GmbH zurückzusenden. Die Kosten des Transports zum Icom-Fachhändler trägt der Kunde, die Rücksendung erfolgt zulasten des Händlers.

Die Garantieleistung entfällt

- bei allen Schäden, die nachweislich durch unsachgemäße Bedienung entstanden sind,
- nach Reparaturen oder Änderungen durch Unbefugte,
- nach Verwendung ungeeigneter Zusatzgeräte,
- durch Öffnen der versiegelten Bauteile,
- nach Änderungen an der Firmware bzw. am werksseitigen Abgleich,
- bei Schäden durch Stoß oder Fall,
- nach Einwirkung von Feuer, Wasser, Chemikalien, Rauch usw.,
- nach Manipulation oder Nichtvorlage dieser Garantieerklärung,
- für NiCd-Akkus, NiMH-Akkus, Lithium-Ionen-Akkus und Speichermedien.

Durch die Inanspruchnahme der Garantie verlängert sich die Garantiezeit weder für das Gerät noch für die ausgewechselten Teile.

Diese Garantieerklärung ist zusammen mit dem Erstkauf-Beleg (Rechnung) sorgfältig aufzubewahren.

### WICHTIG

**BEWAHREN SIE DIESSE ANLEITUNG AUF** – sie enthält grundlegende Hinweise zur Bedienung des Funkgeräts.

Diese Anleitung enthält die Beschreibung einiger Funktionen, die nur nutzbar sind, wenn sie von Ihrem Händler vorprogrammiert wurden. Das Funkgerät kann andere Funktionen haben, die hier nicht erläutert werden. Fragen Sie Ihren Händler nach weiteren Details.

### EXPLIZITE DEFINITIONEN

BEGRIFF	BEDEUTUNG
△ <b>GEFAHR!</b>	Lebensgefahr, ernsthafte Verletzungs- oder Explosionsgefahr.
△ <b>WARNUNG!</b>	Verletzungen, Feuergefahr oder elektrische Schläge sind möglich.
<b>VORSICHT</b>	Das Gerät kann beschädigt werden.
<b>HINWEIS</b>	Bitte beachten. Es besteht kein Risiko von Verletzung, Feuer oder elektrischem Schlag.

### SICHERHEITSHINWEISE

△ **GEFAHR! HOCHSPANNUNG! NIEMALS** die Antenne oder den Antennenanschluss während des Sendens berühren. Dies kann zu Verbrennungen oder elektrischen Schlägen führen.

△ **GEFAHR! NIEMALS** das Handfunkgerät in der Nähe von offenen Zündern oder in explosionsgefährdeter Umgebung betreiben.

△ **GEFAHR!** Beim Betrieb im Fahrzeug **IMMER** so platzieren, dass sich die Airbags ungehindert entfalten können.

△ **WARNUNG!** Das Funkgerät **NIEMALS** direkt an eine Netzsteckdose anschließen, weil dies zu Bränden führen kann und die Gefahr von Stromschlägen birgt.

△ **WARNUNG!** Das Funkgerät **NIEMALS** bei Gewittern betreiben. Elektrische Schläge, Brände und schwere Schäden am Funkgerät sind möglich. Bei Gewittern sollte man zudem die Stromversorgung und die Antenne vom Funkgerät trennen.

△ **WARNUNG!** Berühren Sie **NIEMALS** mit Metallgegenständen, Draht o. Ä. Teile im Inneren des Funkgeräts oder die Anschlüsse an der Rückseite. Ein Kurzschluss kann einen elektrischen Schlag verursachen oder das Funkgerät beschädigen.

△ **WARNUNG!** Das Funkgerät **NIEMALS** so einbauen, dass die Führung des Fahrzeugs dadurch behindert wird oder Verletzungsgefahr besteht.

△ **WARNUNG!** Betreiben Sie das Gerät **NIEMALS**, wenn ungewöhnliche Gerüche, Geräusche oder Rauch wahrnehmbar sind. Schalten Sie das Gerät sofort aus und ziehen Sie das Gleichstromkabel ab. Wenden Sie sich an Ihren Icom-Händler.

△ **WARNUNG!** Das Funkgerät **NIEMALS** auf instabile Flächen stellen. Ein herunterfallendes Gerät kann Verletzungen verursachen oder beschädigt werden.

**VORSICHT: NIEMALS** das Funkgerät an eine Stromversorgung mit mehr als 16 V Gleichspannung anschließen, z. B. an einen 24-V-Akku, da dies das Funkgerät zerstören kann.

**VORSICHT: NIEMALS** das Stromversorgungskabel zwischen Stecker und Sicherungshalter trennen, da Fehler beim Wiederverbinden das Funkgerät zerstören können.

**VORSICHT:** Das Funkgerät **NIEMALS** Regen, Schnee oder anderen Flüssigkeiten aussetzen; dadurch können das Funkgerät und das Mikrofon beschädigt werden.

**VORSICHT:** Benutzen Sie **NUR** für dieses Funkgerät vorgesehene Mikrofone. Andere Mikrofone haben abweichende Anschlussbelegungen, was zu Schäden am Funkgerät führen kann.

**VORSICHT: VERMEIDEN** Sie die Benutzung des Funkgeräts in Umgebungen mit Temperaturen unter  $-30^{\circ}\text{C}$  oder über  $+60^{\circ}\text{C}$  und bei direkter Sonneneinstrahlung (z. B. auf einem Armaturenbrett).

**VORSICHT:** Das Handfunkgerät **NIEMALS** in extrem staubiger Umgebung lagern oder betreiben.

**VORSICHT: KEINE** Lösungsmittel wie Benzin oder Alkohol zur Reinigung verwenden, weil diese die Oberfläche beschädigen können. Bei Verschmutzungen oder Staub wischen Sie das Funkgerät nur mit einem weichen, trockenen Tuch ab.

**VORSICHT: NIEMALS** die Pole des Gleichstromkabels vertauschen. Das kann einen Brand verursachen oder das Funkgerät beschädigen.

Das Funkgerät **NIEMALS** an einem unsicheren Ort aufstellen, um eine unbefugte Nutzung zu verhindern.

**VERMEIDEN** Sie den Betrieb des Funkgeräts bei stehendem Motor. Der Fahrzeugakku wird vor allem beim Senden schnell entladen, wenn der Motor abgeschaltet ist.

**VORSICHT!** Das Funkgerät wird heiß, wenn es längere Zeit im Dauerbetrieb benutzt wird.



**VORSICHT:** Heiße Oberflächen! Berühren Sie die Oberfläche des Funkgeräts **NIEMALS**, nachdem Sie längere Zeit ununterbrochen gesendet haben. Das Gehäuse strahlt Wärme ab, um die Leistungsverstärkereinheit vor Überhitzung zu schützen. Eine Berührung kann Verbrennungen verursachen.

**Zur e-Marke:** Für den Einbau von Icom-Funkgeräten in Kraftfahrzeuge stehen detaillierte Hinweise zur Verfügung. Wenden Sie sich diesbezüglich an Ihren Händler.

### GPS/GLONASS-EMPFÄNGER

Installieren Sie die GPS-Antenne **NIEMALS** in der Nähe des Transceivers oder der Antenne.  
Ein GPS- oder GLONASS-Empfänger funktioniert möglicherweise nicht, wenn das Funkgerät in den unten angegebenen Frequenzbereichen sendet oder empfängt.

		(Einheit: MHz)	
	GPS-Empfänger	GLONASS-Empfänger	
Senden	142,850 ... 142,860	145,275 ... 145,945	
	157,135 ... 157,145	159,805 ... 160,540	
Empfang	146,845 ... 147,110	149,745 ... 150,790	

		(Einheit: MHz)	
	GPS-Empfänger	GLONASS-Empfänger	
Senden		400,000 ... 401,343	
Empfang	443,545 ... 444,065	449,335 ... 451,425	

### SPRACHVERSCHLÜSSELUNG

Die AMBE+2™-Sprachverschlüsselungstechnologie, die in diesem Gerät zum Einsatz kommt, ist urheberrechtlich geschützt und geistiges Eigentum der Digital Voice Systems, Inc. Die Lizenz für die Nutzung dieser Technologie bezieht sich ausschließlich auf dieses Gerät. Nutzern ist es untersagt, die Software zu dekompileieren, zu verändern oder in irgendeiner Weise in eine offen lesbare Form umzuwandeln.  
US-Patente:  
#8,595,002, #8,359,197, #8,315,860, #8,200,497, #7,970,606, and #6,912,495 B2.

### CE-KONFORMITÄT

Hiernit erklärt die Icom Inc., dass mit „CE“ gekennzeichneten Versionen des IC-F5130D und des IC-F6130D die grundlegenden Anforderungen der Radio Equipment Directive 2014/53/EU erfüllen und den Vorschriften zum Einsatz gefährlicher Substanzen in elektrischen und elektronischen Geräten (Directive 2011/65/EU) entsprechen. Der vollständige Text der EU-Konformitätserklärung ist auf folgender Website veröffentlicht:  
<https://www.icomjapan.com/support/>

### ENTSORGUNG



Das Symbol einer durchgestrichenen Abfalltonne auf Rädern auf dem Produkt, den zugehörigen Unterlagen oder der Verpackung weist darauf hin, dass in den Ländern der EU alle elektrischen und elektronischen Produkte, Batterien und Akkumulatoren (aufladbare Batterien) am Ende ihrer Lebensdauer bei einer benannten Sammelstelle abgegeben werden müssen. Entsorgen Sie diese Produkte nicht über den unsortierten Hausmüll. Entsorgen Sie sie entsprechend den bei Ihnen geltenden Bestimmungen.

### MITGELIEFERTES ZUBEHÖR

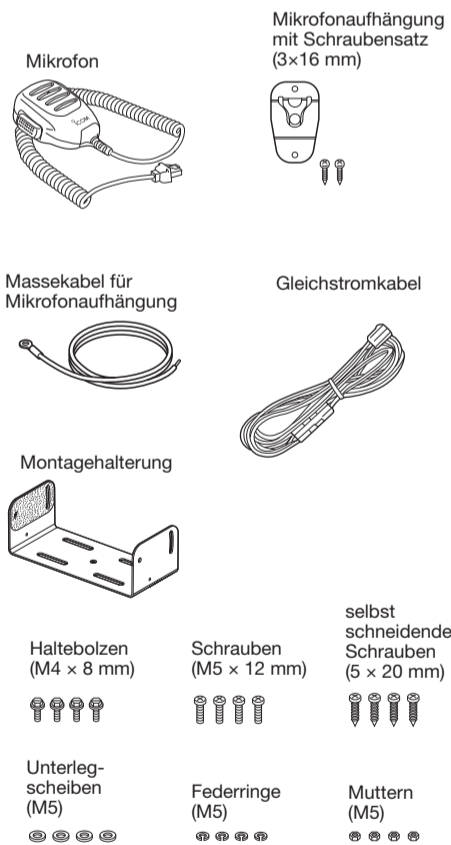

**HINWEIS:** Je nach Version des Funkgeräts sind einige Zubehörteile nicht oder in anderer Ausführung im Lieferumfang enthalten.

### ZUBEHÖR

- **HM-152/HM-152T/HM-148G/HM-148T** HANDMIKROFONE  
HM-152: Handmikrofon  
HM-152T: DTMF-Mikrofon  
HM-148G: robustes Mikrofon, geerdet  
HM-148T: robustes DTMF-Mikrofon, geerdet
- **HM-211** NOISE-CANCELING-MIKROFON
- **HM-239T** DTMF-MIKROFON
- **SM-26** TISCHMIKROFON  
Tischmikrofon mit Monitor Taste.
- **SP-30/SP-35/SP-35L** EXTERNE LAUTSPRECHER  
Eingangsimpedanz: 4 Ω  
SP-30: Nennleistung 20 W, max. Eingangsleistung 30 W  
SP-35/SP-35L: Nennleistung 5 W, max. Eingangsleistung 7 W
- **OPC-1939/OPC-2078** ZUBEHÖRKABEL  
Zum Anschließen externer Geräte.  
OPC-1939: Sub-D 15-pin, ein externer Pegelkonverter ist erforderlich (nicht im Lieferumfang enthalten).  
OPC-2078: Sub-D 25-polig mit eingebautem Pegelkonverter
- **OPC-2479** GLEICHSTROMKABEL

## GERÄTEBESCHREIBUNG

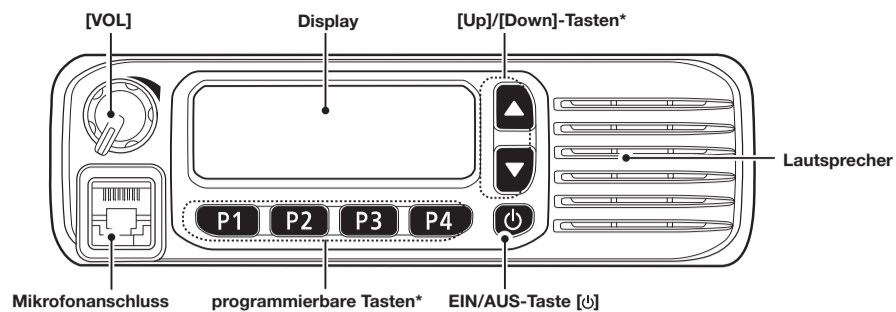

\* Die zugewiesenen Funktionen können je nach Programmierung unterschiedlich sein. Fragen Sie Ihren Händler oder den Administrator des Funkgeräts.

## DISPLAY

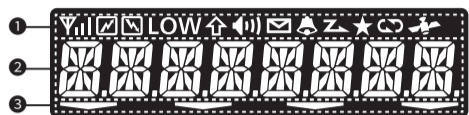

### 1 SYMBOL-ANZEIGEBEREICH

Darstellung der nachfolgend erläuterten Symbole.

	Anzeige der relativen Empfangssignalstärke
	Erscheint während des Sendens.
	Erscheint, wenn der gewählte Betriebskanal belegt ist (Empfang).
<b>LOW</b>	Wird angezeigt, wenn niedrige Sendeleistung gewählt ist.
	Wird bei eingeschalteter Umschaltfunktion angezeigt. Die Sekundärfunktion einer programmierten Taste ist verfügbar. Fragen Sie Ihren Händler nach Einzelheiten.
	Erscheint, wenn das Signal auf dem Betriebskanal hörbar ist, also die Stumm-schaltung deaktiviert ist.
	Blinkt nach dem Empfang einer Mitteilung (Meldung oder Statusmeldung).
	Erscheint, wenn ein passendes Signal empfangen wird (je nach Voreinstellung).
	<ul style="list-style-type: none"> <li>Blinkt beim Suchlauf.</li> <li>Dauerhafte Anzeige, wenn der Suchlauf pausiert.</li> </ul>

	Erscheint, wenn der gewählte Kanal als für den Suchlauf markiert ist.
	<ul style="list-style-type: none"> <li>Wird bei aktivierter Sprachverschlüsselungsfunktion angezeigt.</li> <li>Blinkt beim Decodieren eines verschlüsselten Signals.</li> </ul>
	<ul style="list-style-type: none"> <li>Erscheint beim Empfang gültiger Positionsdaten.</li> <li>Blinkt bei der Suche nach Satelliten.</li> </ul>

### 2 ALPHANUMERISCHE ANZEIGE

Anzeige von Informationen, z. B. Kanalnamen.

### 3 SYMBOLE FÜR HÄNDLERPROGRAMMIERBARE TASTEN

Erscheint, wenn eine den Tasten [P1], [P2], [P3] oder [P4] zugewiesene Funktion aktiv ist.

Ⓜ Je nach zugewiesener Funktion ist es möglich, dass keine Symbolanzeige erfolgt.

## GRUNDBEDIENUNG

### ◇ Ein- und Ausschalten

- [ON/OFF] 1 Sekunde lang drücken, um das Funkgerät ein- oder auszuschalten.

**HINWEIS:** Je nach Voreinstellung kann zum Einschalten ein Passwort erforderlich sein. Fragen Sie Ihren Händler oder den Administrator des Funkgeräts.

### ◇ Empfang

1. Mit den Tasten [Up] oder [Down] einen Betriebskanal wählen.
  - Das Symbol „“ erscheint beim Empfang.
  - Ⓜ Mit [VOL] die Lautstärke auf einen angenehmen Pegel einstellen.

### ◇ Senden

**VORSICHT: NIEMALS** ohne Antenne senden!

1. Warten Sie, bis der Betriebskanal frei ist, um Störungen zu vermeiden.
2. Bei gedrückter [PTT]-Taste in das Mikrofon sprechen.
  - Das Symbol „“ erscheint beim Senden.
3. Zum Empfang die [PTT]-Taste wieder loslassen.

### **WICHTIG:**

Damit die Verständigung problemlos verläuft:

1. Nach dem Drücken der [PTT] kurz warten, bevor man mit dem Sprechen beginnt.
2. Das Mikrofon beim Sprechen 5 bis 10 cm vor den Mund halten und mit normaler Lautstärke sprechen.

## ANSCHLÜSSE

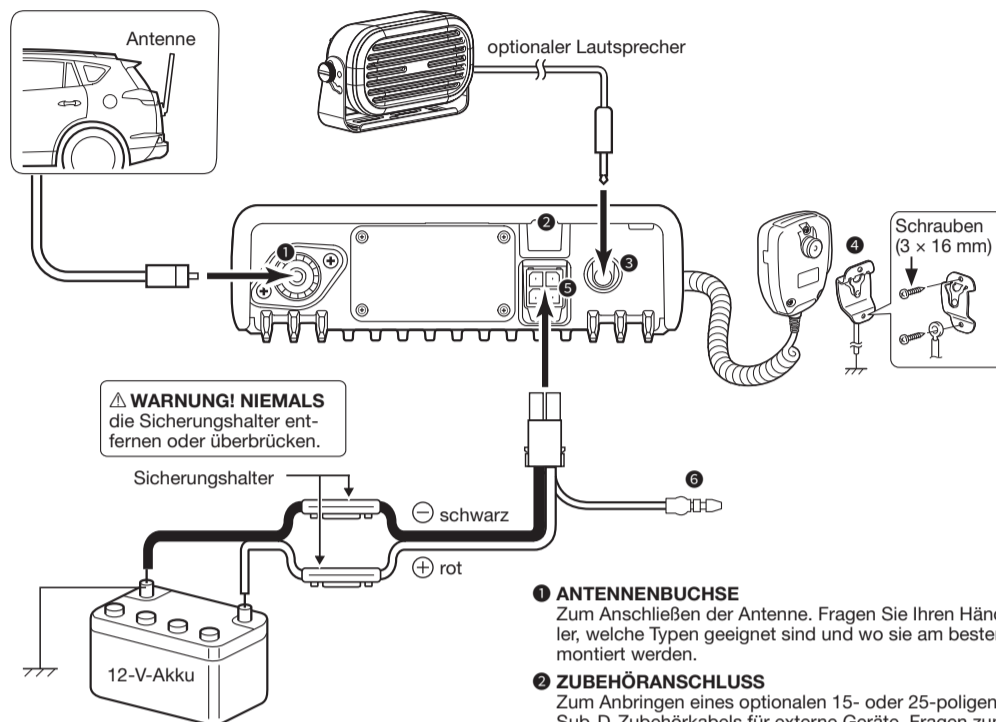

**⚠ WARNUNG! NIEMALS** die Sicherungshalter entfernen oder überbrücken.

Sicherungshalter

⊖ schwarz

⊕ rot

**HINWEIS:** Anschlüsse wie gezeigt crimpen und verlöten.

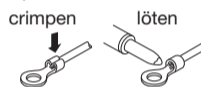

### 1 ANTENNENBUCHSE

Zum Anschließen der Antenne. Fragen Sie Ihren Händler, welche Typen geeignet sind und wo sie am besten montiert werden.

### 2 ZUBEHÖRANSCHLUSS

Zum Anbringen eines optionalen 15- oder 25-poligen Sub-D-Zubehörkabels für externe Geräte. Fragen zum Anbau des Kabels richten Sie an Ihren Händler.

### 3 EXTERNE LAUTSPRECHERBUCHSE

Zum Anschließen eines externen Lautsprechers mit einer Impedanz von 4 bis 8 Ω.

### 4 MIKROFONAUFHÄNGUNG

Die mitgelieferte Mikrofonaufhängung muss mit der Fahrzeugmasse verbunden werden, damit die mit der Mikrofonaufhängung gekoppelten Funktionen nutzbar sind.

### 5 GLEICHSTROMANSCHLUSS

Zum Anschließen des Funkgeräts an einen 12-V-Akku. Polarität beachten!

**VORSICHT: NIEMALS** an einen 24-V-Akku anschließen, da dies zu Schäden am Funkgerät führt.

### 6 LEITUNG ZUR ZÜNDUNG

Verbindung zum Zündschloss.

## MONTAGE DES FUNKGERÄTS

Montieren Sie das Funkgerät mit der beiliegenden Halterung auf einer ebenen Fläche.

1. Bohren Sie an der für die Halterung vorgesehenen Stelle vier Löcher.
  - Ⓜ Bei Nutzung der mitgelieferten Schrauben beträgt der Bohrlochdurchmesser etwa 5,5 bis 6 mm.
  - Ⓜ Für die Montage mit den beiliegenden selbst schneidenden Schrauben ist ein Bohrlochdurchmesser von etwa 2 bis 3 mm vorzusehen.
2. Bringen Sie die Halterung mit den mitgelieferten Schrauben, Muttern und Unterlegscheiben an.
3. Befestigen Sie das Funkgerät mittels der beiliegenden Bolzen an der Halterung.

### Montagebeispiel:

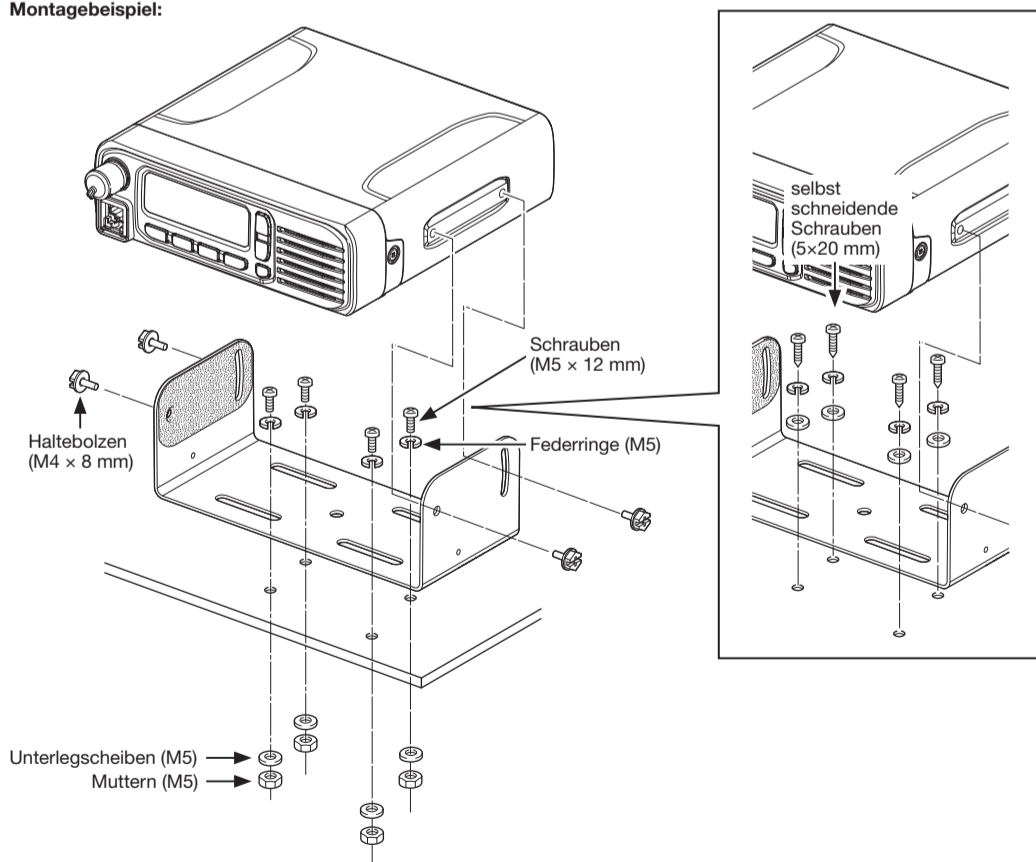

## ANTENNE

Die Leistungsfähigkeit einer Funkanlage hängt ganz wesentlich von der Antenne ab. Fragen Sie Ihren Fachhändler nach geeigneten Antennen und günstigen Montagestellen.

## SICHERUNGEN ERSETZEN

Im mitgelieferten Gleichstromkabel sind Sicherungen eingebaut. Falls eine Sicherung durchbrennt, zunächst immer versuchen, die Fehlerquelle zu ermitteln, bevor die Sicherung gegen eine neue, gleichen Nennwerts ausgetauscht wird.

Ⓜ Die Form der Sicherungen und der Halter sind je nach mitgeliefertem Gleichstromkabel unterschiedlich.

Ⓜ Sicherung: 250 V, 10 A für das OPC-2479

**HINWEIS:** Nur baugleiche Ausführungen verwenden.

OPC-2479

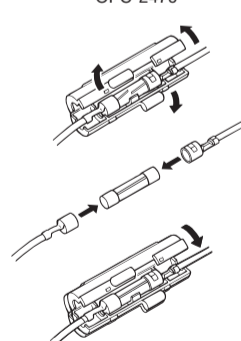

### Sicherungsbezeichnung:

#### OPC-2479

Bezeichnung: FUSE 250 V 10 A  
Nennspannung: 250 Volt  
Nennstromstärke: 10 Ampere