



BEDIENUNGSANLEITUNG

IP ADVANCED RADIO SYSTEM  
IP-HANDFUNKGERÄT

# IP100H



Icom (Europe) GmbH

# INHALTSVERZEICHNIS

<b>Abschnitt 1 ANBRINGEN DES ZUBEHÖRS ...</b>	<b>1-1</b>	<b>Abschnitt 5 WEITERE FUNKTIONEN .....</b>	<b>5-1</b>
Externe Antenne .....	1-2	Pocket-Piep-Funktion .....	5-2
Schutzkappe für die Antennenbuchse .....	1-2	P-Bell-Funktion .....	5-2
Akku-Pack .....	1-3	[Option]-Taste .....	5-2
Gürtelclip .....	1-3	<b>Abschnitt 6 ZUBEHÖR .....</b>	<b>6-1</b>
Handschlaufe .....	1-3	Zubehörliste .....	6-2
<b>Abschnitt 2 LADEN DES AKKU-PACKS.....</b>	<b>2-1</b>	◇ Akku-Packs/Batteriebehälter .....	6-2
Wichtige Warnhinweise .....	2-2	◇ Ladegeräte .....	6-2
◇ Hinweise zum Umgang mit Akku-Packs ...	2-2	◇ Weiteres Zubehör .....	6-2
◇ Hinweise zum Laden von Akku-Packs .....	2-3	◇ Headsets/Mikrofone .....	6-2
◇ Ladedauer (etwa) .....	2-3	Anschluss des Zubehörs .....	6-3
Nutzung des BC-202 .....	2-4	◇ Anschließbares Zubehör .....	6-3
Nutzung des BC-211 .....	2-4	<b>Abschnitt 7 ZUR INFORMATION .....</b>	<b>7-1</b>
Akku-Informationen .....	2-5	Fehlerbeseitigung .....	7-2
◇ Akku-Warntöne .....	2-5	Technische Daten .....	7-3
Betriebsdauer .....	2-5	◇ IP100H .....	7-3
Batteriebehälter .....	2-6	◇ BC-202 TISCHLADEGERÄT .....	7-3
<b>Abschnitt 3 GRUNDBEDIENUNG.....</b>	<b>3-1</b>	◇ BC-211 MEHRFACHLADER .....	7-3
Einschalten .....	3-2	<b>CE-KONFORMITÄTSERKLÄRUNG .....</b>	<b>8-1</b>
Einstellung der Lautstärke .....	3-2	<b>GARANTIEERKLÄRUNG .....</b>	<b>8-2</b>
Verriegelungsfunktion .....	3-3		
<b>Abschnitt 4 ANRUFEN .....</b>	<b>4-1</b>		
Prozedur beim Anrufen .....	4-2		
Wahl von Adressbuch und Teilnehmer (ID) ...	4-3		
Wahl von Nachricht oder Status .....	4-4		
Sprachkommunikation .....	4-5		
◇ Individueller Anruf (Individual) .....	4-5		
◇ Alle Teilnehmer anrufen (All).....	4-5		
◇ Gruppe anrufen (Group) .....	4-5		
◇ Telefonanruf (Telephone) .....	4-5		
Nachricht senden (Message) .....	4-6		
◇ An ein bestimmtes IP-Handfunkgerät .....	4-6		
◇ An alle IP-Handfunkgeräte .....	4-6		
◇ An die IP-Handfunkgeräte einer Gruppe ...	4-6		
Nutzung der Anrufspeicher (Call history) .....	4-7		
Status übermitteln (Status) .....	4-8		
Löschen von Anrufspeicher-Einträgen .....	4-8		
Gebietsruf-Funktion .....	4-9		

# Abschnitt 1 ANBRINGEN DES ZUBEHÖRS

---

Antenne .....	1-2
Schutzkappe für die Antennenbuchse .....	1-2
Akku-Pack.....	1-3
Gürtelclip.....	1-3
Handschlaufe .....	1-3

## Externe Antenne

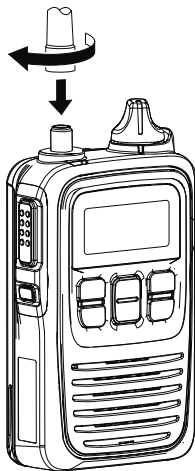

Wenn die externe Antenne gewählt ist\*, muss man die mitgelieferte flexible Antenne auf die Antennenbuchse schrauben.

**ACHTUNG:**

- **NIEMALS** das IP-Handfunkgerät an der Antenne tragen.
- Wenn die externe Antenne gewählt ist\*, kann das Senden ohne Antenne zu ernsthaften Schäden an der Elektronik des IP100H führen.

## Schutzkappe für die Antennenbuchse

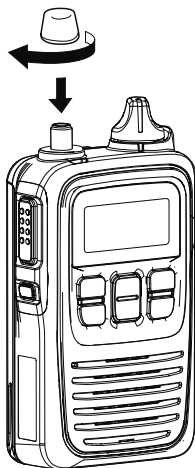

Wenn die interne Antenne gewählt ist\*, befestigt man die mitgelieferte Schutzkappe auf der Antennenbuchse.

\* Die Antenne wird durch den Controller IP1000C gewählt.

### Zu Ihrer Information

Je nachdem, ob die externe oder interne Antenne genutzt wird, variiert die Reichweite:

Frequenzband	mit interner Antenne	mit externer Antenne
2,4-GHz-Band	90 m	160 m
5-GHz-Band		190 m

Bei den Reichweiten handelt es sich um ungefähre Werte.

## Akku-Pack

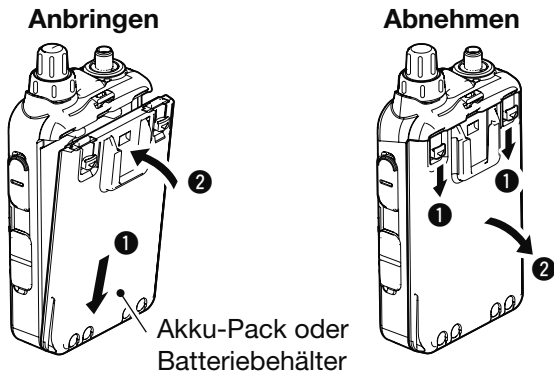

### Anbringen oder Abnehmen des Akku-Packs:

Zum Anbringen bzw. Abnehmen des Akku-Packs oder des Batteriebehälters wie links gezeigt vorgehen.

/// Auch bei ausgeschaltetem IP-Handfunkgerät fließt ein geringer Strom, der den Akku-Pack bzw. die Batterien langsam entlädt. Deshalb sollte der Akku-Pack bzw. der Batteriebehälter abgenommen werden, wenn man ihn längere Zeit nicht benutzt.

## Gürtelclip

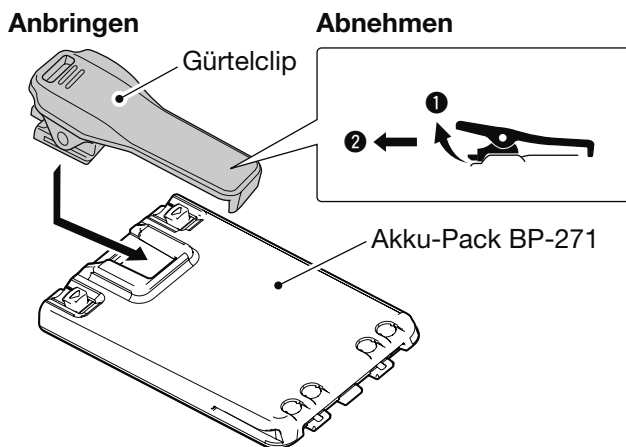

### Anbringen des Gürtelclips:

- ① Akku-Pack vom IP-Handfunkgerät abnehmen, falls er angebracht ist.
- ② Gürtelclip in Pfeilrichtung einschieben, bis er mit einem Klick hörbar einrastet.

### Abnehmen des Gürtelclips:

- ① Akku-Pack vom IP-Handfunkgerät abnehmen, falls er angebracht ist.
- ② Clip (①) anheben und den Gürtelclip in Pfeilrichtung herausziehen (②).

## Handschlaufe

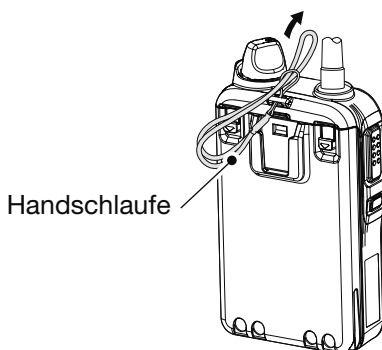

Führen Sie die Handschlaufe durch die Öse und ziehen Sie das lange Ende durch die kleine Schlaufe, wie in der Abbildung links gezeigt.

## **Abschnitt 2    LADEN DES AKKU-PACKS**

---

<b>Wichtige Warnhinweise.....</b>	<b>2-2</b>
◇ Hinweise zum Umgang mit Akku-Packss .....	2-2
◇ Hinweise zum Laden von Akku-Packs.....	2-3
◇ Ladedauer (etwa).....	2-3
<b>Nutzung des BC-202 .....</b>	<b>2-4</b>
<b>Nutzung des BC-211 .....</b>	<b>2-4</b>
<b>Akku-Informationen .....</b>	<b>2-5</b>
◇ Akku-Warntöne .....	2-5
<b>Betriebsdauer .....</b>	<b>2-5</b>
<b>Batteriebehälter .....</b>	<b>2-6</b>

## Wichtige Warnhinweise

⚠ **GEFAHR! NIEMALS** die Anschlüsse eines Akku-Packs (oder die Ladekontakte des Funkgeräts) kurzschließen. Kurzschlüsse sind auch möglich, wenn ein Akku-Pack oder das IP-Handfunkgerät zusammen mit metallischen Gegenständen in einer Handtasche o.Ä. transportiert wird. Kurzschlüsse sind unbedingt zu vermeiden, um Beschädigungen am Akku-Pack oder am IP-Handfunkgerät auszuschließen.

⚠ **GEFAHR!** Benutzen Sie in Icom-Funk- oder -Ladegeräten ausschließlich von Icom spezifizierte Akku-Packs. Nur Icom-Akku-Packs sind für diese Zwecke getestet und zugelassen. Die Benutzung von Akku-Packs anderer Hersteller oder gefälschter Akku-Packs kann zu Rauchentwicklung, Feuer oder Zerplatzen führen.

### ◇ Hinweise zum Umgang mit Akku-Packs

⚠ **GEFAHR! NIEMALS** auf Akku-Packs schlagen oder anderweitig die äußere Hülle deformieren. Verwenden Sie Akku-Packs, die heruntergefallen und/oder deformiert sind, nicht weiter. Mechanische Schäden sind nicht zwangsläufig von außen sichtbar, sodass auch äußerlich intakte Akku-Packs unbrauchbar sein können und eine Gefahrenquelle beim Laden bzw. Gebrauch darstellen.

⚠ **GEFAHR!** Akku-Packs **NIEMALS** bei Temperaturen von über +60°C benutzen oder lagern. Derartige Temperaturen sind möglich, wenn Akku-Packs in der Nähe von Wärmequellen, in Fahrzeugen oder in der Sonne gelagert werden. Hohe Temperaturen können zum Auseinanderplatzen oder zu Bränden führen. Zumindest werden ihre Kapazität und ihre Lebensdauer vermindert.

⚠ **GEFAHR!** Akku-Packs **NIEMALS** Regen, Schnee, Seewasser oder anderen Flüssigkeiten aussetzen. Benutzen oder laden Sie Akku-Packs nicht, wenn sie feucht sind. Sollte ein Akku-Pack feucht sein, muss er vorher getrocknet werden.

⚠ **GEFAHR!** Werfen Sie gebrauchte Akku-Packs **NIE** ins Feuer. Die entstehenden Gase können zu Explosionen oder gesundheitlichen Schäden führen.

⚠ **GEFAHR!** Versuchen Sie **NIEMALS**, an den Anschlüssen der Akku-Packs zu löten. Die dabei auf den Akku-Pack einwirkende Hitze kann zu Rauchentwicklung, Feuer oder Explosionen führen.

⚠ **GEFAHR!** Verwenden Sie den Akku-Pack grundsätzlich nur in dem IP-Handfunkgerät, für das er spezifiziert ist. Niemals den Akku-Pack für anderes Equipment oder für andere Zwecke verwenden, die laut dieser Bedienungsanleitung nicht vorgesehen sind.

⚠ **GEFAHR!** Falls aus einem Akku-Pack eine Flüssigkeit austritt und in Ihre Augen gelangt, kann dies zu Gesundheitsschäden führen. Suchen Sie in solchen Fällen schnellstmöglich einen Arzt auf.

⚠ **WARNUNG!** Sollten Sie Ungewöhnliches bemerken, wenn Sie den Akku-Pack verwenden (starke Erwärmung, Rauchentwicklung o.Ä.), beenden Sie sofort die Nutzung. Informieren Sie in solchen Fällen Ihren Händler.

⚠ **WARNUNG!** Wenn Körperteile mit Flüssigkeiten in Kontakt kommen, sollte man sie unverzüglich mit klarem Wasser abwaschen.

⚠ **WARNUNG!** Der Akku-Pack darf **NIEMALS** in einer Mikrowelle erwärmt, hohen Drücken ausgesetzt oder in der Nähe von Induktionsöfen gelagert werden. Erhitzung, Brände oder Explosionen sind dadurch möglich.

**ACHTUNG:** Sorgen Sie dafür, dass die Temperatur des Akku-Packs immer innerhalb des Temperaturbereichs (-20°C bis +60°C) bleibt. Bei Temperaturen außerhalb dieser Grenzen sinkt die Kapazität und/oder die Lebensdauer.

**ACHTUNG:** Die Lebensdauer des Akku-Packs kann verkürzt sein, wenn man den Akku-Pack über längere Zeit voll ge- oder entladen oder bei Temperaturen über +50°C lagert. Falls der Akku-Pack längere Zeit nicht genutzt wird, muss er nach dem Entladen aus dem Funkgerät herausgenommen werden. Dazu sollte man den Akku-Pack so lange benutzen, bis die Akku-Anzeige erscheint. Danach kann man ihn an einem kühlen, trockenen Platz bei folgenden Temperaturen lagern:

- 20°C bis +50°C (1 Monat)
- 20°C bis +35°C (3 Monate)
- 20°C bis +20°C (1 Jahr).

**ERSETZEN** Sie den Akku-Pack nach fünf Jahren, selbst wenn der bisher benutzte noch die volle Kapazität zu haben scheint. Dies ist nötig, weil sich das Material im Akku-Pack im Laufe der Zeit chemisch verändert, selbst wenn der Akku-Pack kaum genutzt wurde.

## Wichtige Warnhinweise (Fortsetzung)

### ◇ Hinweise zum Laden von Akku-Packs

⚠ **GEFAHR!** Laden Sie den Akku-Pack **NIEMALS** an Plätzen mit extrem hohen Temperaturen wie in der Nähe eines Feuers oder Ofens, in von der Sonne beschienenen Fahrzeugen oder im direkten Sonnenlicht. Unter solchen Umständen wird die interne Schutzschaltung des Akku-Packs aktiviert und der Ladevorgang abgebrochen.

⚠ **WARNUNG!** Laden Sie den Akku-Pack **NICHT LÄNGER** als die dafür vorgesehene Zeit und lassen Sie ihn auch nicht länger im Ladegerät. Falls der Akku-Pack innerhalb der spezifizierten Zeit nicht vollständig geladen ist, sollte man den Ladevorgang beenden und den Akku-Pack aus dem Ladegerät nehmen. Eine Überschreitung der spezifizierten Ladezeit kann zu Überhitzung und Bränden oder zum Aufplatzen des Akku-Packs führen.

⚠ **WARNUNG! NIEMALS** das IP-Handfunkgerät mit Akku-Pack in das Ladegerät einsetzen, wenn das Ladegerät oder das Funkgerät feucht sind. Dies führt zu Korrosion bzw. Beschädigung der Kontakte und kann das Ladegerät zerstören. Das Ladegerät ist nicht wasserdicht.

**ACHTUNG:** Laden Sie den Akku-Pack **NICHT** bei Temperaturen außerhalb des spezifizierten Ladetemperaturbereichs:

BC-202:  $\pm 0^{\circ}\text{C}$  bis  $+40^{\circ}\text{C}$

BC-211:  $+10^{\circ}\text{C}$  bis  $+40^{\circ}\text{C}$

Icom empfiehlt das Laden des Akku-Packs bei  $+25^{\circ}\text{C}$ . Wenn der Akku-Pack bei höheren oder niedrigeren Temperaturen gelagert wird, kann das zu Überhitzung und Bränden oder zu einer Verkürzung der Lebensdauer bzw. Minderung der Kapazität führen.

### ◇ Ladedauer

(etwa)

Ladegerät Akku-Pack	BC-202	BC-211
<b>BP-271</b>	2 Stunden	2 Stunden
<b>BP-272</b>	3,5 Stunden	3,5 Stunden



## Nutzung des BC-202



Das optionale Tischladegerät BC-202 ermöglicht das Schnellladen des Akku-Packs.

Ladedauer: etwa 2 Stunden für den BP-271

etwa 3,5 Stunden für den BP-272

Nachfolgendes Zubehör ist erforderlich:

- Netzadapter (evtl. je nach Version im Lieferumfang des Tischladgers)

### • Ladeanzeige

Leuchtet orange: Akku-Pack lädt

Leuchtet grün: Ladevorgang beendet

Blinkt orange: siehe S. 7-2

## Nutzung des BC-211

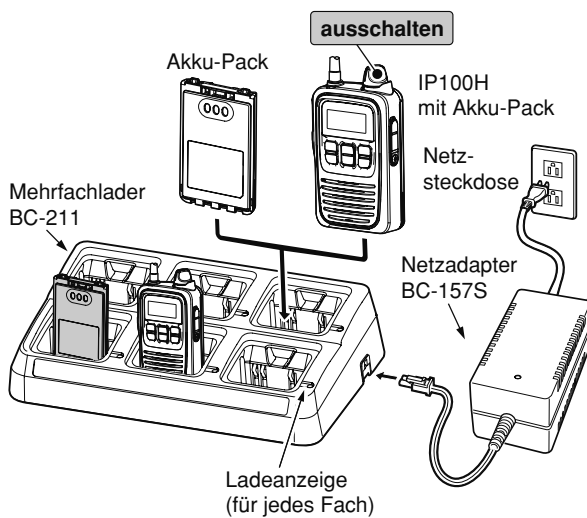

Der optionale Mehrfachlader BC-211 ermöglicht das gleichzeitige Laden von bis zu 6 Akku-Packs.

Ladedauer: etwa 2 Stunden für den BP-271

etwa 3,5 Stunden für den BP-272

Nachfolgendes Zubehör ist erforderlich:

- Netzadapter (bei einigen Versionen nicht im Lieferumfang)

### • Ladeanzeige

Leuchtet orange: Akku-Pack lädt

Leuchtet grün: Ladevorgang beendet

Blinkt orange: siehe S. 7-2

### WICHTIG: Hinweis zum Laden des Akku-Packs

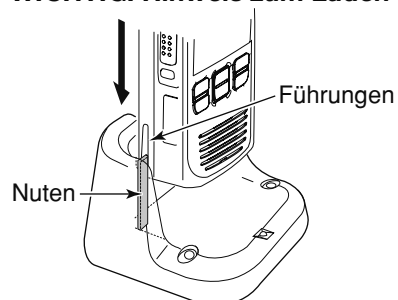

Sichern, dass die Führungen des Akku-Packs richtig in den Nuten des Ladeadapters einsetzen.

## Akku-Informationen

Anzeige	Akku-Zustand
	Der Akku-Pack besitzt seine volle Kapazität.
	Der Akku-Pack ist etwas entladen.
	Der Akku-Pack nähert sich seiner Entladung. laden ist erforderlich. (Das IP-Handfunkgerät kann nur noch kurze Zeit betrieben werden.)
	Der Akku-Pack ist weitgehend entladen. Laden ist erforderlich. (Das IP-Handfunkgerät kann im Prinzip nicht mehr benutzt werden.)

Die Akku-Anzeige im Display zeigt die verfügbare Kapazität des am IP100H angebrachten Akku-Packs (BP-271 oder BP-272) an.

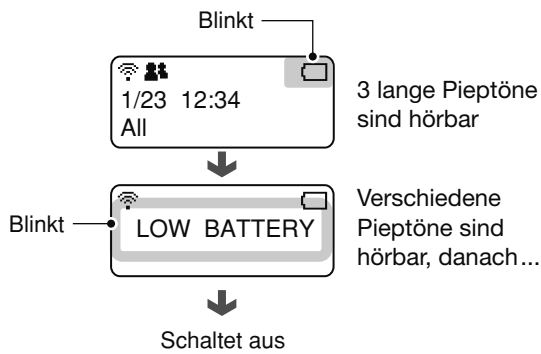

### ◇ Akku-Warntöne

Wenn der Akku-Pack weitestgehend entladen ist, beginnt die Akku-Anzeige „“ zu blinken und alle 30 Sek. ist ein Warnton hörbar. Spätestens jetzt muss der Akku-Pack geladen oder gegen einen geladenen ausgetauscht werden.

Sobald „LOW BATTERY“ im Display angezeigt wird, schaltet sich das IP-Handfunkgerät in Kürze automatisch aus.

## Betriebsdauer

	BP-271	BP-272
Spannung	7,4 V	
Kapazität	1150 mAh (min.) 1200 mAh (typ.)	1880 mAh (min.) 2000 mAh (typ.)
Betriebsdauer (etwa)	27 Stunden	40 Stunden

- TX : RX : Stand-by = 1 : 1 : 8 (bei Abweichungen ändert sich auch die zu erwartende Betriebsdauer)

Die ungefähre Betriebsdauer mit einem voll geladenen Akku-Pack ist links in der Tabelle aufgelistet.

### /// HINWEIS:

Die Betriebsdauer verringert sich, wenn sich das IP-Handfunkgerät längere Zeit außerhalb des Versorgungsbereichs befindet, da es unter diesen Umständen permanent versucht, sich mit einem WLAN-Access-Point zu verbinden (Roaming).

## Batteriebehälter

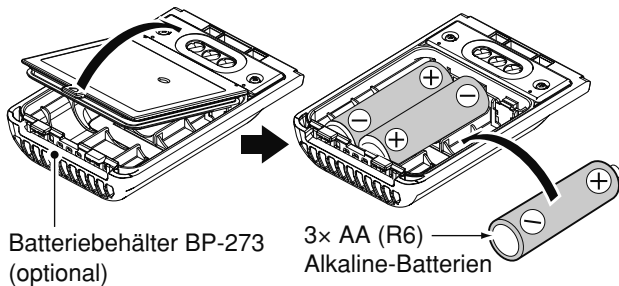

### • Betriebsdauer

**BP-273:** 24 Stunden\*

- TX : RX : Stand-by = 1 : 1 : 8 (bei Abweichungen ändert sich auch die zu erwartende Betriebsdauer)

\* Je nach Typ bzw. Hersteller der eingesetzten Alkaline-Batterien kann die Betriebsdauer variieren.

Wenn der optionale Batteriebehälter BP-273 eingesetzt werden soll, muss er mit 3× AA (R6)-Alkaline-Batterien bestückt werden, wie unten beschrieben.

- ① Batteriebehälter abnehmen, falls er angebracht ist.
- ② 3× AA (R6)-Alkaline-Batterien einsetzen.
  - Ausschließlich Alkaline-Batterien verwenden.
  - Richtige Polarität der Batterien beachten.
- ③ Batteriebehälter wieder anbringen. (S. 1-3)

Der im Batteriebehälter BP-273 vorhandene DC-Konverter erhöht die Spannung auf 5,5 V DC.

Wenn der optionale Batteriebehälter BP-273 benutzt wird, zeigt die Akku-Anzeige nicht die verbleibende Kapazität der Batterien an. Die Akku-Anzeige ändert sich nicht und es ist permanent das „■“-Symbol sichtbar.

### ACHTUNG:

- Bei Verwendung von Batterien unbedingt solche der gleichen Marke, des gleichen Typs und derselben Kapazität einsetzen. Alte und neue Batterien niemals mischen.
- Batteriekontakte sauber halten und des Öfteren reinigen.
- Leere Batterien niemals ins Feuer werfen, da die dabei entstehenden Gase zu einer Explosion führen können.
- Den Batteriebehälter niemals Feuchtigkeit aussetzen. Falls er einmal nass geworden ist, muss er unbedingt getrocknet werden, bevor man ihn benutzt.
- Nie Batterien mit beschädigtem Außenmantel einsetzen.
- Die Batterien aus dem Batteriebehälter nehmen, wenn er nicht benutzt wird. Andernfalls würden die Batterien langsam entladen werden, da der im Batteriebehälter vorhandene DC-Konverter einen geringen Ruhestrom aufnimmt.

## **Abschnitt 3 GRUNDBEDIENUNG**

---

<b>Einschalten.....</b>	<b>3-2</b>
<b>Einstellung der Lautstärke.....</b>	<b>3-2</b>
<b>Verriegelungsfunktion.....</b>	<b>3-3</b>

## Einschalten

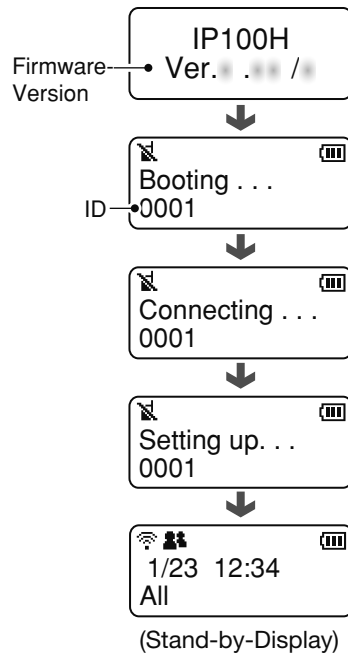
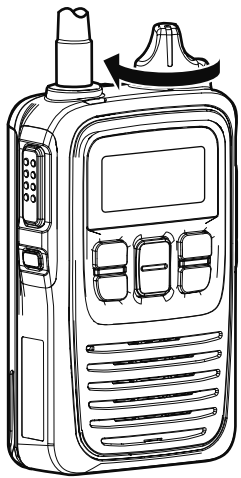

- ➔ Mit [PWR/VOL] das IP-Handfunkgerät einschalten.
  - Dabei spürt man ein Klicken und ein Piepton ist hörbar.

### **Achtung!**

Die Erklärungen in dieser Bedienungsanleitung basieren auf der Voraussetzung, dass das IP100H beim Systemcontroller IP1000C angemeldet ist.

**HINWEIS:** Falls kein Stand-by-Display angezeigt wird, muss man sich an den Administrator des Systems wenden.

## Einstellung der Lautstärke

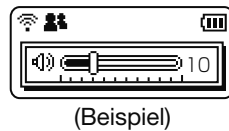
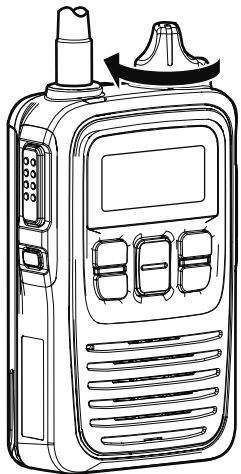

- ➔ Mit [PWR/VOL] die Lautstärke einstellen.
  - Die Lautstärke wird während der Einstellung im Display grafisch und mit einer Zahl zwischen 0 und 32 angezeigt.

## Verriegelungsfunktion

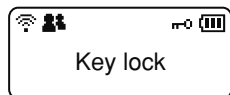
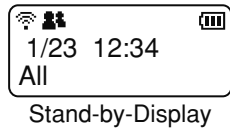

Wenn eine verriegelte Taste gedrückt wird

Damit unnötige Aktivierungen von Funktionen vermieden werden, sollte man die Verriegelungsfunktion einschalten.

➔ [CLR • 

- Die [PTT]-Taste und der [PWR/VOL]-Knopf können auch bei eingeschalteter Verriegelungsfunktion benutzt werden.
- Wenn bei eingeschalteter Verriegelungsfunktion eine verriegelte Taste gedrückt wird, erscheint „Key lock“ im Display.

## Abschnitt 4 ANRUFEN

---

<b>Prozedur beim Anrufen</b> .....	<b>4-2</b>
<b>Wahl von Adressbuch und Teilnehmer (ID)</b> .....	<b>4-3</b>
<b>Wahl von Nachricht oder Status</b> .....	<b>4-4</b>
<b>Sprachkommunikation</b> .....	<b>4-5</b>
◇ Individueller Anruf (Individual) .....	4-5
◇ Alle Teilnehmer anrufen (All) .....	4-5
◇ Gruppe anrufen (Group) .....	4-5
◇ Telefonanruf (Telephone) .....	4-5
<b>Nachricht senden (Message)</b> .....	<b>4-6</b>
◇ An ein bestimmtes IP-Handfunkgerät .....	4-6
◇ An alle IP-Handfunkgeräte .....	4-6
◇ An die IP-Handfunkgeräte einer Gruppe.....	4-6
<b>Nutzung der Anrufspeicher (Call history)</b> .....	<b>4-7</b>
<b>Status übermitteln (Status)</b> .....	<b>4-8</b>
<b>Löschen von Anrufspeicher-Einträgen</b> .....	<b>4-8</b>
<b>Gebietsruf-Funktion</b> .....	<b>4-9</b>

## Prozedur beim Anrufen

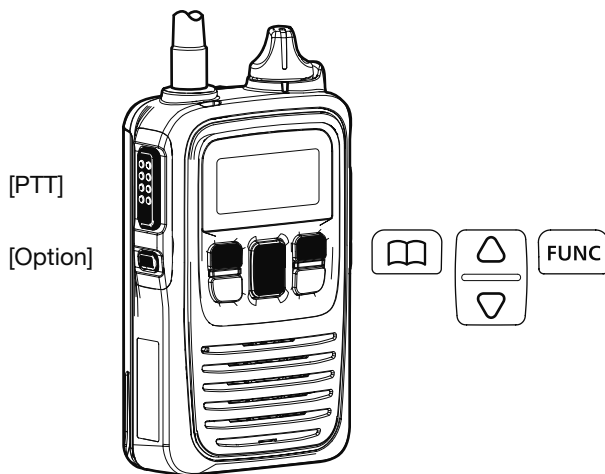

- ① Gewünschtes Adressbuch wählen. (S. 4-3)
  - [□]-Taste ein- oder mehrmals drücken.
  - „All“ für Anrufe aller Teilnehmer, „Group“ für Anrufe an alle Teilnehmer einer Gruppe, „Individual“ für Anrufe eines bestimmten Teilnehmers wählen oder „Telephone“, um einen externen Teilnehmer anrufen zu können.
  - Wählbare Adressbücher variieren je nach Einstellung des Controllers IP1000C.
- ② Gewünschten Teilnehmer (ID) oder Nebenstelle wählen. (S. 4-3)
  - [Δ]- oder [▽]-Taste ein- oder mehrmals drücken.
  - Wählbare IDs und Nebenstellen variieren je nach Einstellung des Controllers IP1000C.
  - Die gewünschte ID oder Nebenstelle lässt sich zweckmäßigerweise auch aus einem Anrufspeicher wählen. Dazu die Taste [☞] wiederholt drücken. (S. 4-7)
- ③ Wenn eine Nachricht (S. 4-6) oder ein Gebietsruf (S. 4-9) gesendet werden soll, die Taste [FUNC] ein- oder mehrmals drücken.
  - „Message“ zum Senden einer Nachricht oder „Area Call“ für einen begrenzten Gebietsruf wählen.
  - Mit [Δ] oder [▽] die gewünschte Nachricht wählen.
  - Wählbare Nachrichten variieren je nach Einstellung des Controllers IP1000C.
  - Wenn „Area Call“ gewählt ist, mit [Δ]/[▽] ON wählen.
- ④ [PTT]-Taste drücken, um den Anruf zu starten.
- ⑤ Bei gedrückter [PTT]-Taste ins Mikrofon sprechen.
- ⑥ [PTT]-Taste loslassen, um den angerufenen Teilnehmer zu hören.
- ⑦ Schritte ⑤ und ⑥ zur Konversation wiederholen.
- ⑧ Zum Beenden eines Telefonats die [Option]-Taste drücken.
  - Die der [Option]-Taste zugeordnete Funktion variiert je nach Einstellung des Controllers IP1000C.
  - Falls der [Option]-Taste keine Funktion zugeordnet ist, muss man sich an den Administrator des Systems wenden.

### Zur Information

Bei eingeschalteter VOX-Funktion oder wenn mit dem Controller IP1000C Voll-Duplex-Betrieb eingestellt ist, sind die Schritte ⑤ und ⑥ nicht erforderlich.

Bei eingeschalteter VOX-Funktion sendet das IP-Handfunkgerät während des Sprechens. Damit man den anderen Teilnehmer hören kann, muss man das Sprechen beenden.

Beim Voll-Duplex-Betrieb kann man gleichzeitig hören und sprechen.



## Wahl von Adressbuch und Teilnehmer (ID)

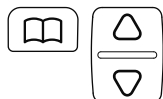
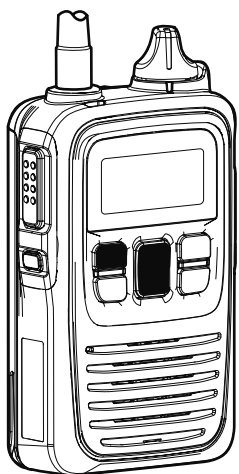

- ① [☐]-Taste ein- oder mehrmals drücken, um das gewünschte Adressbuch zu wählen.
  - „All“ für Anrufe aller Teilnehmer, „Group“ für Anrufe an alle Teilnehmer einer Gruppe, „Individual“ für Anrufe eines bestimmten Teilnehmers wählen oder „Telephone“, um einen externen Teilnehmer anrufen zu können.
  - Wählbare Adressbücher variieren je nach Einstellung des Controllers IP1000C.
- ② Mit [Δ] oder [▽] die gewünschte ID oder Nebenstelle wählen.
  - Wählbare IDs und Nebenstellen variieren je nach Einstellung des Controllers IP1000C.

• Schema für die Wahl von Adressbuch und Teilnehmer (ID)

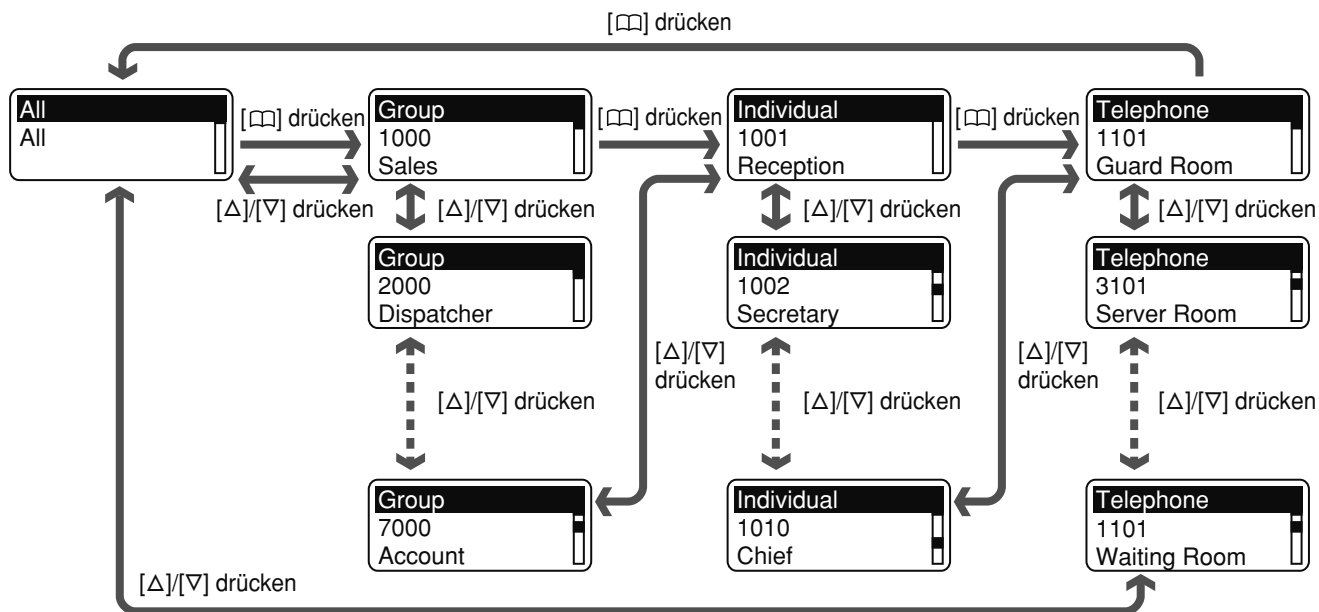

## Wahl von Nachricht oder Status

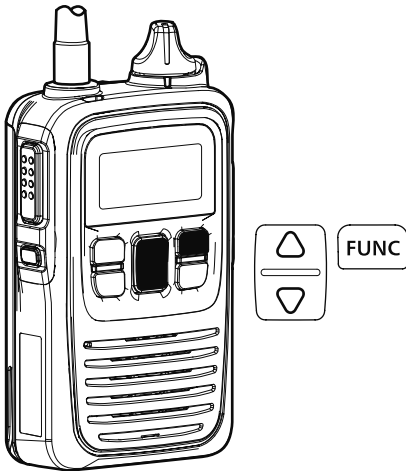

- ① [FUNC]-Taste ein- oder mehrmals drücken.
  - „Message“ zum Senden einer Nachricht oder „Status“ zum Senden eines Status wählen.
  - „Message“ oder „Status“ sind je nach Einstellung des Controllers IP1000C evtl. nicht wählbar.
- ② Mit [Δ] oder [∇] die gewünschte Nachricht oder den Status wählen.
  - Der Text der gewählten Nachricht bzw. des Status scrollt je nach Länge evtl. im Display.
  - Die wählbaren Nachrichten und Status variieren je nach Einstellung des Controllers IP1000C.

Display bei Nachrichtwahl      Display bei Statuswahl

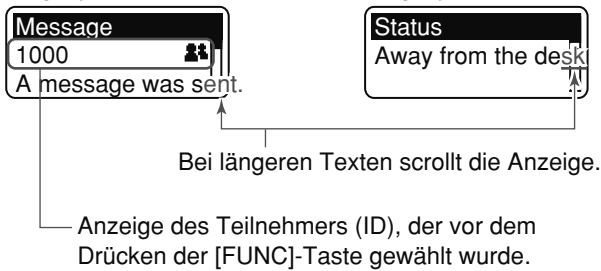

• Schema für die Wahl von Nachricht, Status und Gebietsruf-Funktion

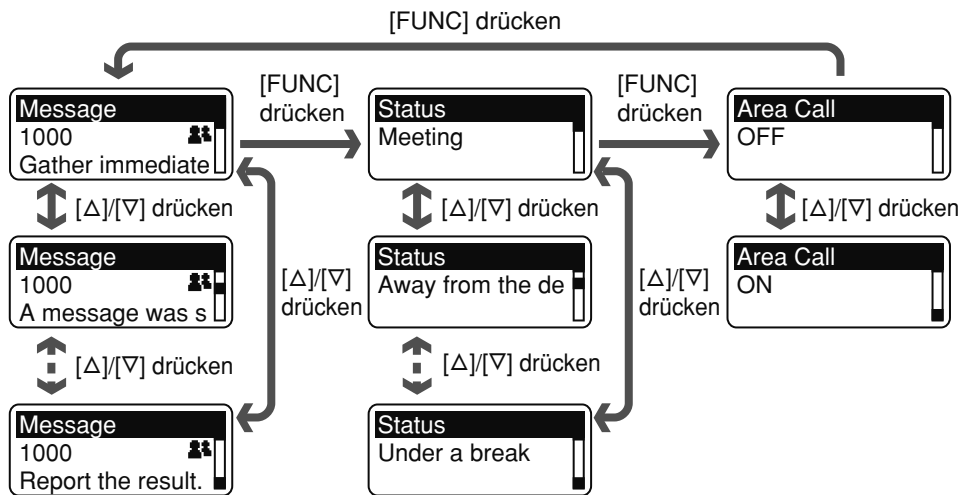

## Sprachkommunikation

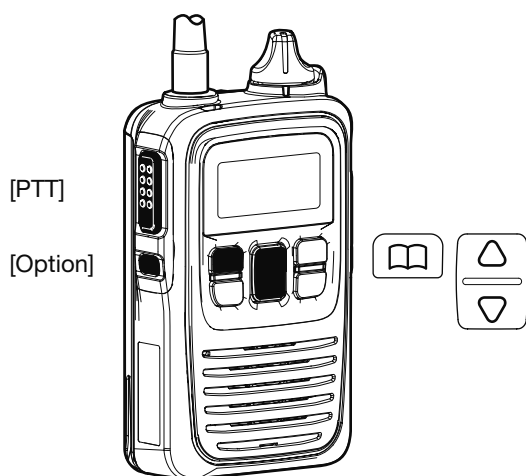

### Zur Information

Auf einen Anruf an alle Teilnehmer oder eine Gruppe kann immer nur ein IP-Handfunkgerät antworten. Es ist daher nötig, nach einem solchen Anruf aufmerksam alle evtl. Antworten verschiedener Teilnehmer zu beachten.

Bei eingeschalteter VOX-Funktion oder wenn mit dem Controller IP1000C Voll-Duplex-Betrieb eingestellt ist, ist das Umschalten zwischen Senden (Anrufen) und Empfang (Hören) mit der [PTT]-Taste nicht erforderlich.

Bei eingeschalteter VOX-Funktion sendet das IP-Handfunkgerät während des Sprechens. Damit man den anderen Teilnehmer hören kann, muss man das Sprechen beenden.

Beim Voll-Duplex-Betrieb kann man gleichzeitig hören und sprechen.

### ◇ Individueller Anruf (Individual)

- ① [☐]-Taste ein- oder mehrmals drücken, um „Individual“ zu wählen.
- ② Mit [Δ] oder [▽] den gewünschten individuellen Teilnehmer (ID) wählen.
- ③ [PTT]-Taste drücken, um den Anruf zu starten.
  - Wenn die Verbindung zum anderen Teilnehmer aufgebaut ist, erscheint „Connected“ im Display und Quittungstöne sind hörbar, je nach Einstellungen des Controllers IP1000C.
- ④ Bei gedrückter [PTT]-Taste ins Mikrofon sprechen.
- ⑤ [PTT]-Taste loslassen, um den angerufenen Teilnehmer zu hören.
- ⑥ Schritte ④ und ⑤ zur Konversation wiederholen.

### ◇ Alle Teilnehmer anrufen (All)

- ① [☐]-Taste ein- oder mehrmals drücken, um „All“ zu wählen.
- ② [PTT]-Taste drücken, um den Anruf zu starten.
- ③ Bei gedrückter [PTT]-Taste ins Mikrofon sprechen.
- ④ [PTT]-Taste loslassen, um den angerufenen Teilnehmer zu hören.

### ◇ Gruppe anrufen (Group)

- ① [☐]-Taste ein- oder mehrmals drücken, um „Group“ zu wählen.
- ② Mit [Δ] oder [▽] die gewünschte Gruppe (ID) wählen.
- ③ [PTT]-Taste drücken, um den Anruf zu starten.
- ④ Bei gedrückter [PTT]-Taste ins Mikrofon sprechen.
- ⑤ [PTT]-Taste loslassen, um den angerufenen Teilnehmer zu hören.

### ◇ Telefonanruf (Telephone)

- ① [☐]-Taste ein- oder mehrmals drücken, um „Telephone“ zu wählen.
- ② Mit [Δ] oder [▽] die gewünschte Nebenstelle (ID) wählen.
- ③ [PTT]-Taste drücken, um den Anruf zu starten.
- ④ Warten, bis der Teilnehmer antwortet.
- ⑤ Nach der Antwort bei gedrückt gehaltener [PTT]-Taste ins Mikrofon sprechen.
- ⑥ [PTT]-Taste loslassen, um den angerufenen Teilnehmer zu hören.
- ⑦ Schritte ⑤ und ⑥ zur Konversation wiederholen.
- ⑧ Zum Beenden eines Telefonats die [Option]-Taste drücken.

## Nachricht senden (Message)

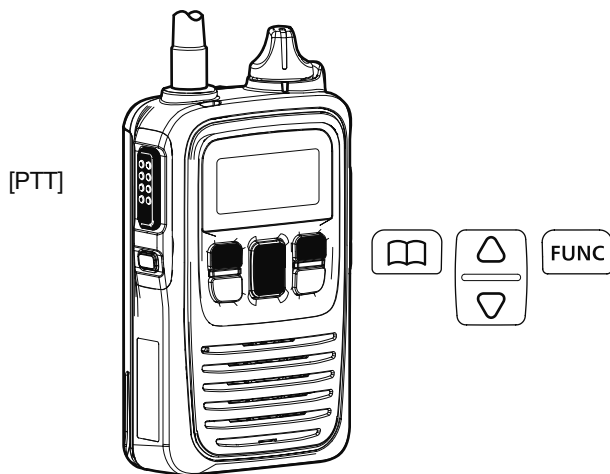

### ◇ An ein bestimmtes IP-Handfunkgerät

- ① [□]-Taste ein- oder mehrmals drücken, um „Individual“ zu wählen.
- ② Mit [Δ] oder [▽] den gewünschten individuellen Teilnehmer (ID) wählen.
- ③ [FUNC]-Taste ein- oder mehrmals drücken, um „Message“ zu wählen.
- ④ Mit [Δ] oder [▽] die gewünschte Nachricht wählen.
  - Bei längeren Texten scrollt er im Display.
- ⑤ [PTT]-Taste drücken, um die Nachricht zu senden.
  - Wenn die Nachricht gesendet wurde, erscheint „Successful“ im Display und Quittungstöne sind hörbar, je nach Einstellungen des Controllers IP1000C.

### ◇ An alle IP-Handfunkgeräte

- ① [□]-Taste ein- oder mehrmals drücken, um „All“ zu wählen.
- ② [FUNC]-Taste ein- oder mehrmals drücken, um „Message“ zu wählen.
- ③ Mit [Δ] oder [▽] die gewünschte Nachricht wählen.
  - Bei längeren Texten scrollt er im Display.
- ④ [PTT]-Taste drücken, um die Nachricht zu senden.
  - Wenn die Nachricht gesendet wurde, erscheint „Successful“ im Display und Quittungstöne sind hörbar, je nach Einstellungen des Controllers IP1000C.

### ◇ An die IP-Handfunkgeräte einer Gruppe

- ① [□]-Taste ein- oder mehrmals drücken, um „Group“ zu wählen.
- ② Mit [Δ] oder [▽] die gewünschte Gruppe (ID) wählen.
- ③ [FUNC]-Taste ein- oder mehrmals drücken, um „Message“ zu wählen.
- ④ Mit [Δ] oder [▽] die gewünschte Nachricht wählen.
  - Bei längeren Texten scrollt er im Display.
- ⑤ [PTT]-Taste drücken, um die Nachricht zu senden.
  - Wenn die Nachricht gesendet wurde, erscheint „Successful“ im Display und Quittungstöne sind hörbar, je nach Einstellungen des Controllers IP1000C.

## Nutzung der Anrufspeicher (Call history)

[PTT]

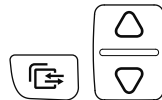
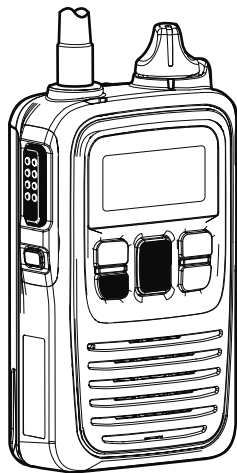

Anrufe sind auch über die in den Anrufspeichern vorhandenen Einträge vorher gesendeter oder empfangener Anrufe möglich.

Bis zu 10 Anrufe sind in den einzelnen Anrufspeichern speicherbar: TX log, RX log, TX message log, RX message log, TX telephone log und RX telephone log.

- ① [☰]-Taste ein- oder mehrmals drücken, um den gewünschten Anrufspeicher zu wählen.
  - Tx log: Gesendete Anrufe
  - Rx log: Empfangene Anrufe
  - Tx MSG log: Gesendete Nachrichten
  - Rx MSG log: Empfangene Nachrichten
  - Tx TEL log: Gesendete Telefonanrufe
  - Rx TEL log: Empfangene Telefonanrufe
- ② Mit [Δ] oder [▽] den gewünschten Speichereintrag wählen.
- ③ [PTT]-Taste drücken, um den Anruf zu starten.

### • Schema für die Wahl der Anrufspeicher

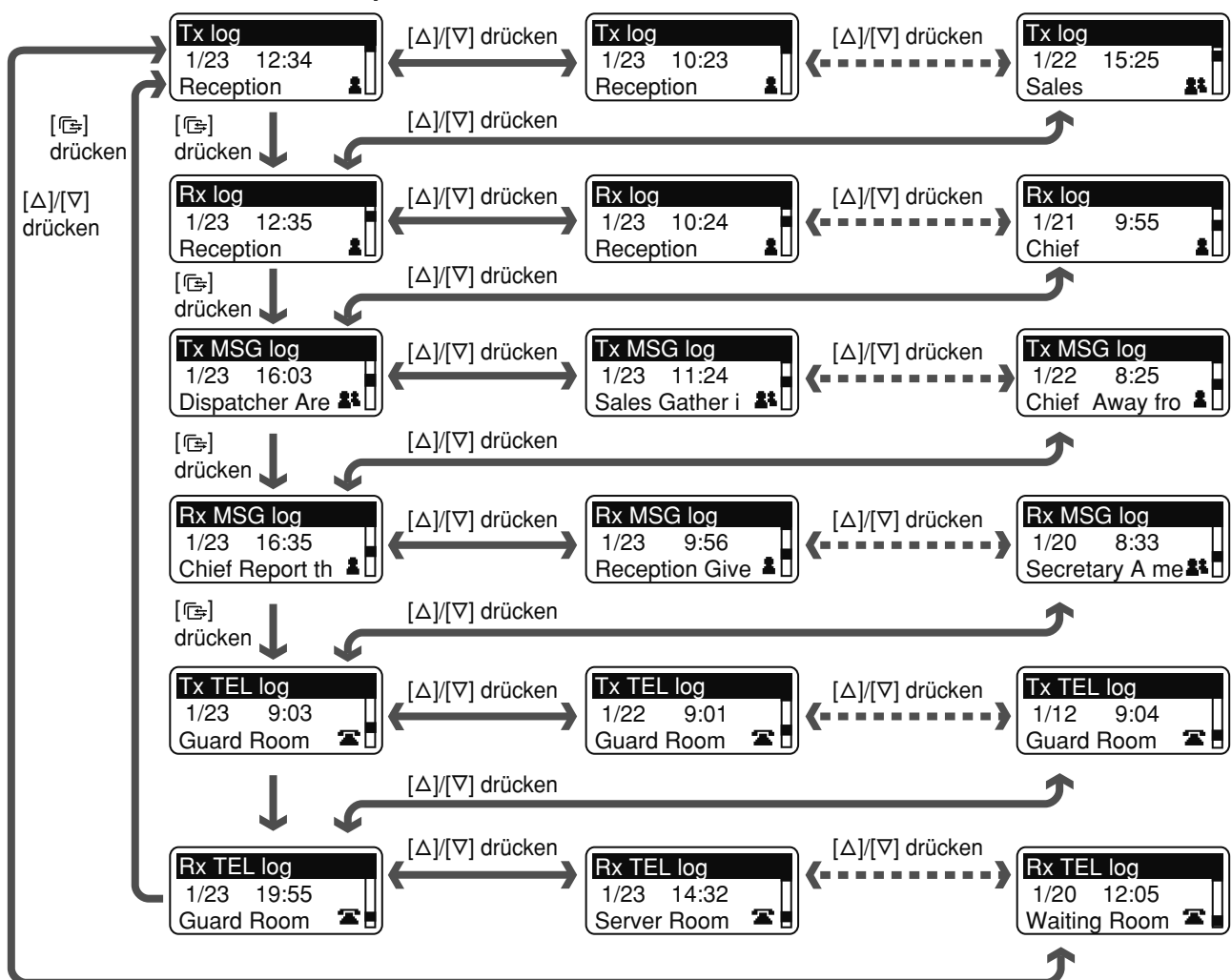

## Status übermitteln (Status)

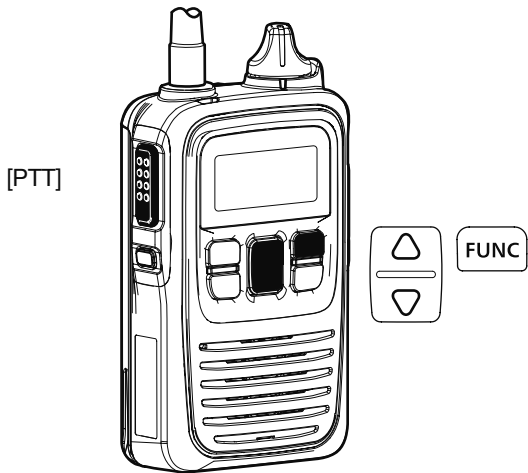

- ① [FUNC]-Taste ein- oder mehrmals drücken, um „Status“ zu wählen.
- ② Mit [Δ] oder [∇] den gewünschten Status wählen.
  - Bei längeren Texten scrollt er im Display.
- ③ [PTT]-Taste drücken, um den Status zu übermitteln.
  - Wenn der Status übermittelt wurde, erscheint „Successful“ im Display und Quittungstöne sind hörbar, je nach Einstellungen des Controllers IP1000C.

### Zur Information

Ein übermittelter Status wird nur vom System-Controller IP1000C oder vom Remote-Communicator IP100FS bestätigt, jedoch nicht durch einzelne IP-Handfunkgeräte IP100H.

## Löschen von Anrufspeicher-Einträgen

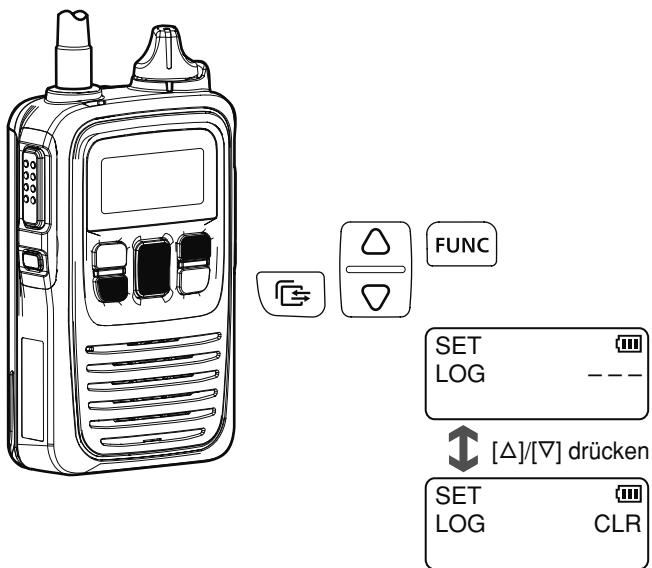

Die Einträge aller Anrufspeicher (Tx log, Rx log, Tx MSG log, Rx MSG log, Tx TEL log und Rx TEL log) lassen sich, falls erforderlich, manuell löschen.

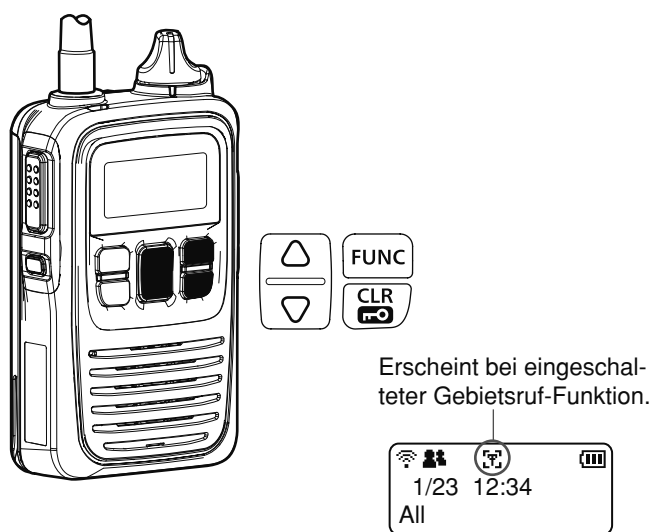

- ① IP-Handfunkgerät ausschalten.
- ② Bei gedrückt gehaltener [FUNC]-Taste IP-Handfunkgerät wieder einschalten.
  - Wenn „SET“ im Display angezeigt wird, die [FUNC]-Taste loslassen.
- ③ Mit [Δ] oder [∇] „CLR“ wählen.
- ④ [PTT]-Taste drücken.
  - „Deleting...“ wird im Display angezeigt und es erfolgt ein automatischer Neustart des IP100H.

## Gebietsruf-Funktion



Mit Gebietsrufen ist es möglich, alle IP-Handfunkgeräte, die sich innerhalb der Reichweite eines bestimmten WLAN-Access-Points befinden, anzurufen.

Die Gebietsruf-Funktion kann ein- oder ausgeschaltet werden. Die wählbaren WLAN-Access-Points (Gebiete) werden durch die Einstellungen des Controllers IP1000C festgelegt.

- ① [FUNC]-Taste ein- oder mehrmals drücken, um „Area Call“ zu wählen.
- ② Mit [Δ] oder [▽] ON wählen.
- ③ [CLR • - „

### **Wenn ein Gebietsruf empfangen wird**

„4-9

# Abschnitt 5 WEITERE FUNKTIONEN

---

Pocket-Piep-Funktion .....	5-2
P-Bell-Funktion.....	5-2
[Option]-Taste .....	5-2



## Pocket-Piep-Funktion

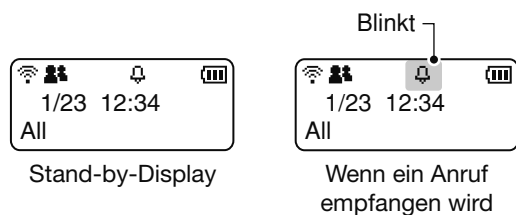

Bei der Pocket-Piep-Funktion sind Hinweistöne hörbar und im Display blinkt das Symbol „P“. Dadurch wird man informiert, dass das IP100H einen Anruf empfangen hat.

- Die Funktion wird vom Controller IP1000C ein- oder ausgeschaltet.

## P-Bell-Funktion

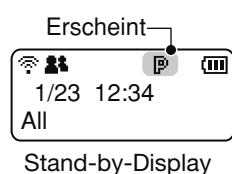

Bei der P-Bell-Funktion sind Hinweistöne hörbar, wodurch man informiert wird, dass das IP100H einen Anruf empfangen hat.

Der Anrufer ist jedoch erst hörbar, wenn man den Anruf angenommen hat.

- [PTT] zur Annahme drücken und danach loslassen und hören.
- Im Display erscheint bei eingeschalteter P-Bell-Funktion das Symbol „P“.
- Die Funktion wird vom Controller IP1000C ein- oder ausgeschaltet.

## [Option]-Taste

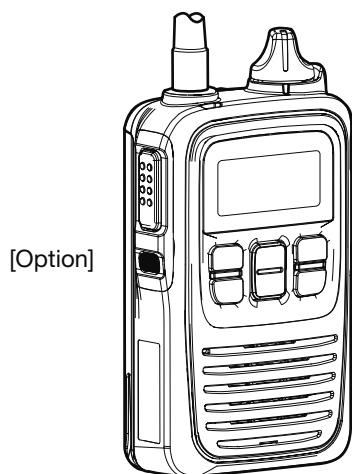

Der Taste [Option] kann vom Controller IP1000C eine der folgenden Funktionen zugeordnet werden:

- Message select: Wahl häufig genutzter Nachrichten
- One touch call select: Wahl häufig genutzter Anrufarten (All, Group, Individual oder Telephone) ggf. einschließlich Adresse
- Clear down: Beenden eines Telefonats (Telephone).

Fragen Sie dazu Ihren Systemadministrator, der Ihnen Auskunft geben kann, welche Funktion der Taste [Option] zugewiesen ist.

# Abschnitt 6 ZUBEHÖR

---

<b>Zubehörliste .....</b>	<b>6-2</b>
◇ Akku-Packs/Batteriebehälter .....	6-2
◇ Ladegeräte .....	6-2
◇ Weiteres Zubehör .....	6-2
◇ Headsets/Mikrofone.....	6-2
<b>Anschluss des Zubehörs .....</b>	<b>6-3</b>
◇ Anschließbares Zubehör .....	6-3

## Zubehörliste

### ◇ Akku-Packs/Batteriebehälter

- **BP-271/BP-272** LITHIUM-IONEN-AKKU-PACKS  
BP-271: 7,4 V/1150 mAh (min.), 1200 mAh (typ.)  
BP-272: 7,4 V/1880 mAh (min.), 2000 mAh (typ.)
- **BP-273** BATTERIEBEHÄLTER  
Batteriebehälter für 3x AA (R6)-Alkaline-Batterien

### ◇ Ladegeräte

- **BC-202** TISCHLADEGERÄT und **BC-123S** NETZADAPTER
- **BC-211** MEHRFACHLADER und **BC-157S** NETZADAPTER  
Zum Schnellladen der Lithium-Ionen-Akku-Packs.  
Ladedauer: etwa 2 Stunden für den BP-271  
etwa 3,5 Stunden für den BP-272

### ◇ Weiteres Zubehör

- **LC-181** TRAGETASCHE
- **MB-127** GÜRTELCLIP
- **SP-13** OHRHÖRER und **OPC-2144** ADAPTERKABEL

### ◇ Headsets/Mikrofone

- **HM-153** OHRHÖRERMIKROFON und **OPC-2144** ADAPTERKABEL
- **HM-166** OHRHÖRERMIKROFON und **OPC-2144** ADAPTERKABEL
- **HM-153LS/HM-166LS** OHRHÖRERMIKROFONE
- **HM-186** LAUTSPRECHERMIKROFON und **OPC-2144** ADAPTERKABEL
- **HM-186LS** LAUTSPRECHERMIKROFON  
Für Simplex-Betrieb
- **HS-85** VOX-EINHEIT und **OPC-2144** ADAPTERKABEL
- **HS-94/HS-95** HEADSETS/**HS-97** KEHLKOPF-MIKROFON und **OPC-2006LS** ADAPTERKABEL  
**/OPC-2328** ADAPTERKABEL MIT PTT-TASTE  
HS-94: Ohrhörer-Headset  
HS-95: Hinterkopf-Mikrofon  
OPC-2006LS: Für VOX-Betrieb

## Anschluss des Zubehörs



Vor dem Anschließen oder Entfernen von optionalem Zubehör an die [M/Q]-Buchse muss das IP-Handfunkgerät ausgeschaltet werden.

**ACHTUNG:** Wenn kein optionales Zubehör angeschlossen ist, sollte die Buchsenabdeckung unbedingt geschlossen werden.

### ◇ Anschließbares Zubehör

**HM-153LS/HM-153\*1**  
OHRHÖRERMIKROFONE

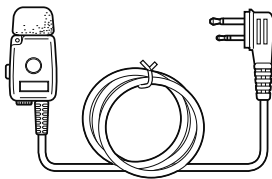

HM-153LS

**HM-166LS/HM-166\*1**  
OHRHÖRERMIKROFONE

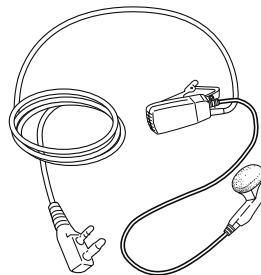

HM-166LS

**HM-186LS/HM-186\*1, \*2**  
LAUTSPRECHERMIKROFONE

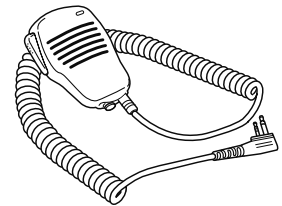

HM-186LS

**HS-85\*1, †1**  
VOX-EINHEIT



**HS-94\*3, \*4, †2**  
HEADSET (Ohrhörer-Headset)

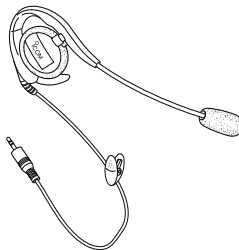

**HS-95\*3, \*4, †2**  
HEADSET (Hinterkopf-Mikrofon)

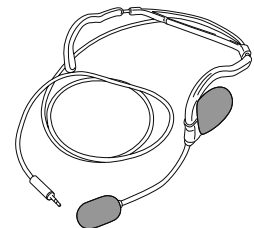

**HS-97\*3, \*4, †2**  
KEHLKOPF-MIKROFON

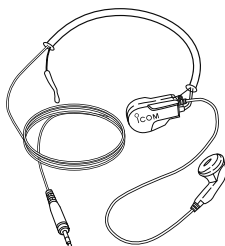

**SP-13\*1**  
OHRHÖRER

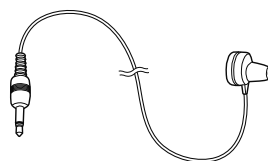

- \*1 OPC-2144 erforderlich
- \*2 Für Simplex-Betrieb
- \*3 OPC-2006LS für VOX-Betrieb erforderlich
- \*4 OPC-2328 für den PTT-Betrieb erforderlich
- †1 VOX-Funktion vom IP1000C ausschalten
- †2 Zur Nutzung der VOX-Funktion diese vom IP1000C aus einschalten

# Abschnitt 7 ZUR INFORMATION



---

<b>Fehlerbeseitigung</b> .....	<b>7-2</b>
<b>Technische Daten</b> .....	<b>7-3</b>
◇ IP100H .....	7-3
◇ BC-202 TISCHLADEGERÄT.....	7-3
◇ BC-211 MEHRFACHLADER.....	7-3

## Fehlerbeseitigung

In der nachfolgenden Tabelle sind evtl. Probleme aufgelistet, die jedoch keinen Gerätefehler darstellen.

Sollte sich ein Fehler nicht mithilfe der gegebenen Hinweise beseitigen lassen, muss man sich an einen Icom-Händler wenden.

PROBLEM	MÖGLICHE URSACHE	LÖSUNG	SEITE
IP-Handfunkgerät lässt sich nicht einschalten.	<ul style="list-style-type: none"> <li>• Akku-Pack oder Batterien entladen.</li> <li>• Schlechter Kontakt zum Akku-Pack (Batteriebehälter).</li> </ul>	<ul style="list-style-type: none"> <li>• Akku-Pack laden oder Batterien ersetzen.</li> <li>• Kontakte des Akku-Packs (Batteriebehälters) säubern.</li> </ul>	2-4, 2-6 –
Es ist nichts aus dem Lautsprecher zu hören.	<ul style="list-style-type: none"> <li>• Lautstärke zu niedrig eingestellt.</li> </ul>	<ul style="list-style-type: none"> <li>• Mit [PWR/VOL] angenehme Lautstärke einstellen.</li> </ul>	3-2
Keine Antwort auf Anrufe.	<ul style="list-style-type: none"> <li>• Entfernung zum WLAN-Access-Point zu groß.</li> <li>• Das Symbol „“ blinkt im Display.</li> <li>• Der Operator hat sich von seinem IP-Handfunkgerät entfernt oder es ist ausgeschaltet.</li> </ul>	<ul style="list-style-type: none"> <li>• Standort wechseln und neu versuchen.</li> <li>• Warten, bis der Operator wieder an seinem IP-Handfunkgerät ist oder den Systemadministrator nach dem aktuellen Status fragen.</li> </ul>	– –
„Key lock“ erscheint beim Drücken einer Taste.	<ul style="list-style-type: none"> <li>• Verriegelungsfunktion ist eingeschaltet.</li> </ul>	<ul style="list-style-type: none"> <li>• [CLR•] 1 Sek. lang drücken, um die Verriegelungsfunktion auszuschalten.</li> </ul>	3-3
Akku-Pack lässt sich nicht vollständig laden.	<ul style="list-style-type: none"> <li>• IP-Handfunkgerät ist eingeschaltet.</li> </ul>	<ul style="list-style-type: none"> <li>• IP-Handfunkgerät ausschalten.</li> </ul>	2-4
Ladeanzeige blinkt orange oder abwechselnd orange und grün.	<ul style="list-style-type: none"> <li>• Akku-Pack nicht richtig eingesetzt.</li> <li>• Das Laden des Akku-Packs erfolgt außerhalb des zulässigen Temperaturbereichs.</li> <li>• Schlechter Kontakt zu den Ladeanschlüssen.</li> <li>• IP-Handfunkgerät ist eingeschaltet.</li> </ul>	<ul style="list-style-type: none"> <li>• Akku-Pack korrekt einsetzen.</li> <li>• Akku-Pack nur innerhalb der zulässigen Temperaturbereiche laden: BC-202: 0°C bis 40°C BC-211: 10°C bis 40°C</li> <li>• Ladeanschlüsse reinigen.</li> <li>• IP-Handfunkgerät zum Laden ausschalten.</li> </ul>	2-4 2-3 – 2-4
„  “-Symbol blinkt oder „Connecting...“ erscheint (das Stand-by-Display wird nicht angezeigt).	<ul style="list-style-type: none"> <li>• SSID-Broadcast-Funktion eines WLAN-Access-Points (im 5-GHz-Band) eingeschaltet.</li> <li>• Entfernung zum WLAN-Access-Point zu groß.</li> <li>• Stromversorgung des WLAN-Access-Points ausgeschaltet.</li> </ul>	<ul style="list-style-type: none"> <li>• Systemadministrator kontaktieren, der die Einstellungen des WLAN-Access-Points ändern kann.</li> <li>• Standort wechseln und neu versuchen.</li> <li>• Stromversorgung des WLAN-Access-Points einschalten.</li> </ul>	– – –

## Technische Daten

### ◇ IP100H

- **Stromversorgung:**  
Icom Akku-Packs BP-271, BP-272  
oder Batteriebehälter BP-273
- **Stromaufnahme:**  
durchschnittlich weniger als  
150 mA  
(Tx: 100 mA, Rx: 150 mA,  
Stand-by: 50 mA)
- **Betriebstemperaturbereich:**  
-10°C bis +60°C
- **Abmessungen:** 58 × 95 × 26,4 mm (B × H × T)  
(ohne vorstehende Teile)
- **Gewicht:** etwa 205 g  
(mit Antenne und BP-271)
- **WLAN-Standard:**  
IEEE802.11 n/a/b/g
- **Authentifizierung und Verschlüsselung:**  
WEP (64/128 bit),  
WPA-PSK (TKIP/AES),  
WPA2-PSK (TKIP/AES)
- **Protokoll:** TCP/IP
- **Reichweite:** (etwa)

Frequenzband	interne Antenne	externe Antenne
2,4-GHz-Band	90 m	160 m
5-GHz-Band		190 m

- **Sprach-Codec:** G.711  $\mu$ -law (64 kbps)
- **NF-Ausgangsleistung:**  
interner Lautsprecher  
über 400 mW  
(bei K = 10 % an 16  $\Omega$  Last)  
externer Lautsprecher  
über 200 mW  
(bei K = 10 % an 8  $\Omega$  Last)
- **NF-Ausgangsimpedanz:**  
interner Lautsprecher  
16  $\Omega$   
externer Lautsprecher  
8  $\Omega$

### ◇ BC-202 TISCHLADEGERÄT

- **Stromversorgung:**  
12 V DC bis 16 V DC oder spezifi-  
zierter Icom-Netzadapter
- **Ladetemperaturbereich:**  
0°C bis +40°C
- **Gewicht:** etwa 104 g  
(ohne Netzadapter)
- **Abmessungen:** 88 × 72,6 × 46,5 mm (B × H × T)  
(ohne vorstehende Teile)

### ◇ BC-211 MEHRFACHLADER

- **Stromversorgung:**  
12 V DC bis 16 V DC oder spezi-  
fizzierter Icom-Netzadapter
- **Ladetemperaturbereich:**  
10°C bis +40°C
- **Gewicht:** etwa 1200 g  
(ohne Netzadapter)
- **Abmessungen:** 303,2 × 78,2 × 179,7 mm (B × H × T)  
(ohne vorstehende Teile)

# CE-KONFORMITÄTSERKLÄRUNG



We Icom Inc. Japan  
1-1-32, Kamiminami, Hirano-ku,  
Osaka 547-0003, Japan

**Kind of equipment:** IP COMMUNICATION TERMINAL

**Type-designation:** IP100H

### R&TTE Directive

Declare on our sole responsibility that this equipment complies with the essential requirements of the Radio and Telecommunications Terminal Equipment Directive, 1999/5/EC, and that any applicable Essential Test Suite measurements have been performed.

### Version (where applicable):

This compliance is based on conformity with the following harmonised standards, specifications or documents:

- i) EN 301 489-1 V1.9.2 (2011-09)
- ii) EN 301 489-17 V2.2.1 (2012-09)
- iii) EN 300 328 V1.8.1 (2012-06)
- iv) EN 301 893 V1.7.1 (2012-06)
- v) EN 60950-1: 2006/A1: 2010
- vi) EN 62311: 2008

## DECLARATION OF CONFORMITY



### RoHS Directive

Declare on our sole responsibility that this equipment complies with the restriction of the use of certain hazardous substances in electrical and electronic equipment Directive, 2011/65/EU.

Bad Soden 25th Apr. 2014

Place and date of issue  
Icom (Europe) GmbH  
Communication Equipment  
Auf der Krautweide 24, 65812  
Bad Soden am Taunus, Germany

Authorized representative name  
K. Asano  
General Manager

  
Signature  
Icom Inc.



WEEE-Reg.-Nr.  
DE 33986302

**CE** Mit „CE“ gekennzeichnete Geräte erfüllen die grundlegenden Anforderungen der Richtlinie 1999/5/EG.

**!** Dieses Warnsymbol bedeutet, dass die Anlage in einem nicht harmonisierten Frequenzbereich betrieben wird und/oder eine Zulassung durch die jeweilige Telekommunikationsbehörde des Verwendungslandes erforderlich ist. Bitte achten Sie darauf, dass Sie eine für das Verwendungsland zugelassene Version erworben haben, oder dass die jeweiligen nationalen Frequenzzuweisungen beachtet werden.

**CE** Versions which display the “CE” symbol on the serial number seal, comply with the essential requirements of the European Radio and Telecommunication Terminal Directive 1999/5/EC.

**!** This warning symbol indicates that this equipment operates in non-harmonised frequency bands and/or may be subject to licensing conditions in the country of use. Be sure to check that you have the correct version of this radio or the correct programming of this radio, to comply with national licensing requirement.

**CE** Les versions qui affichent le symbole »CE« sur la plaque du numéro de série respectent les exigences essentielles de la Directive Européenne des Terminaux de Radio et de Télécommunication 1999/5/EC.

**!** Ce symbole d'avertissement indique que l'équipement fonctionne dans des fréquences non harmonisées et/ou peut être soumis à licence dans le pays où il est utilisé. Vérifiez que vous avez la bonne version d'appareil ou la bonne programmation de façon à respecter les conditions de licence nationales.

**CE** Questo simbolo (CE), aggiunto al numero di serie, indica che l'apparato risponde pienamente ai requisiti della Direttiva Europea delle Radio e Telecomunicazioni 1999/5/EC.

**!** Il simbolo avverte l'operatore che l'apparato opera su di una banda di frequenza che, in base al paese di destinazione ed utilizzo, può essere soggetta a restrizioni oppure al rilascio di una licenza d' esercizio. Assicurarsi pertanto che la versione di ricetrasmittente acquistata operi su di una banda di frequenza autorizzata e regolamentata dalle normative nazionali vigenti.

### Übersicht der Ländercodes (ISO 3166-1)

	Land	Code		Land	Code
1	Belgien	BE	18	Malta	MT
2	Bulgarien	BG	19	Niederlande	NL
3	Dänemark	DK	20	Norwegen	NO
4	Deutschland	DE	21	Österreich	AT
5	Estland	EE	22	Polen	PL
6	Finnland	FI	23	Portugal	PT
7	Frankreich	FR	24	Rumänien	RO
8	Griechenland	GR	25	Schweden	SE
9	Großbritannien	GB	26	Schweiz	CH
10	Irland	IE	27	Slowakei	SK
11	Island	IS	28	Slowenien	SI
12	Italien	IT	29	Spanien	ES
13	Kroatien	HR	30	Tschechien	CZ
14	Lettland	LV	31	Türkei	TR
15	Liechtenstein	LI	32	Ungarn	HU
16	Litauen	LT	33	Zypern	CY
17	Luxemburg	LU			



## Icom (Europe) GmbH Garantie

(nur gültig für Deutschland und Österreich)

Icom-Produkte sind technisch sowie qualitativ hochwertige Artikel. Die Icom (Europe) GmbH garantiert innerhalb eines Zeitraums von 24 Monaten nach dem Erstkauf für original durch die Icom (Europe) GmbH importierte Geräte.

Die Garantie umfasst alle Ersatzteile und Arbeitsleistungen zur Behebung nachgewiesener Fabrikations- und Materialfehler. Autorisierte Icom-Fachhändler sind verpflichtet, die notwendigen Garantiereparaturen durchzuführen und schadhafte Teile an die Icom (Europe) GmbH zurückzusenden. Die Kosten des Transports zum Icom-Fachhändler trägt der Kunde, die Rücksendung erfolgt zulasten des Händlers.

Die Garantieleistung entfällt

- bei allen Schäden, die nachweislich durch unsachgemäße Bedienung entstanden sind,
- nach Reparaturen oder Änderungen durch Unbefugte,
- nach Verwendung ungeeigneter Zusatzgeräte,
- durch Öffnen der versiegelten Bauteile,
- nach Änderungen an der Firmware bzw. am werksseitigen Abgleich,
- bei Schäden durch Stoß oder Fall,
- nach Einwirkung von Feuer, Wasser, Chemikalien, Rauch usw.,
- nach Manipulation oder Nichtvorlage dieser Garantieerklärung,
- für NiCd-Akkus, NiMH-Akkus, Lithium-Ionen-Akkus und Speichermedien.

Durch die Inanspruchnahme der Garantie verlängert sich die Garantiezeit weder für das Gerät noch für die ausgewechselten Teile.

Diese Garantieerklärung ist zusammen mit dem Erstkauf-Beleg (Rechnung) sorgfältig aufzubewahren.

Urheberrechtlich geschützt





**Count on us!**



---

Bitte beachten Sie die gesetzlichen Nutzungsbedingungen  
Ihres Landes!  
*Please note and follow the legal conditions of use of your country.*

---

---

---

---

---

---